

V O L V O



**Ceník Volvo
EX60 Cross Country
Pure Electric**



OBSAH

Motorové varianty	2
Standardní výbava	4
Pakety	13
Přehled samostatně dostupných opcí	14
Barvy	16
Kola	17
Čalounění a interiér	18
Obložení, volanty	21
Rozměry	23
Záruka a záruka na baterii	24
Prodloužená záruka a servisní plán	25

CENÍK platný od 18. 3. 2026 (pro modelový rok MY28)

Všechny uvedené ceny v tomto ceníku jsou včetně DPH 21 %.

**PURE ELECTRIC****MOTOROVÉ VARIANTY**

	Elektrický
Motor	P10 AWD ELECTRIC¹
Výkon (kW/k) Točivý moment (Nm)	375/510 710
Převodovka	1stupňová

ULTRA First Edition	65	1 890 000 Kč
PLUS First Edition	35	1 715 000 Kč
Varianata	Kód	517-NSxx-0E1-19

¹ dostupné s počátkem výroby od 17. výrobního týdne 2027

MOTOROVÉ VARIANTY

P10 AWD ELECTRIC *

Typ motoru:	Synchronní elektromotor s permanentními magnety vzadu, asynchronní elektromotor vpředu, s možností odpojení elektromotoru např. při jízdě po dálnici na volnoběh, pro vyšší efektivitu a dojezd; chlazený kapalinou.	
Typ pohonu:	Pohon všech kol	
Převodovka:	Aut. 1stupňová, elektronicky řízená Shift By Wire, vpředu i vzadu	
Rozsah naměřených hodnot od – do:	Nízká	Vysoká
Spotřeba energie, kWh na 100 km:	16,2	xxx
Emise CO ₂ , g/km:	0	0
Čistě elektrický dojezd, km:	640	xxx
Nejvyšší výkon kW (k); otáčky/min. :	375 (510) / vpř. 200 (272) xxxx - xxxx; vz. 300 (408) xxxx - xxxx	
Nejvyšší točivý moment Nm; otáčky/min. :	710 / vpř. 310 od 0 - xxxx; vz. 480 od 0 - xxxx	
Zrychlení 0–100 km/h, sekundy:	4,5	
Nejvyšší rychlost km/h:	180	
Kapacita baterie, kWh nominální / využitelná:	95 kWh / 91 kWh	
Výkon palubní nabíječky střídavým proudem (AC) / rychlé nabíjení stejnosměrně (DC):	22 kW / 370 kW (800V) / 150 kW (400V)	
Typ baterie / záruka:	Lithium-Iontová vysokonapěťová baterie (LFP), 800V / až 10 let/240 000 km	
Doba nabíjení:	z 10% – 80% kapacity baterie - nabíjení DC - 50 kW do 79 min/ max peak 370 kW do 15 min/ 325 km za 10 min z 0% - 100% kapacity baterie - nabíjení AC, 3 fázově: 32A/do 4,5 h, 16A/do 9 h, 10A/do 15 h, 6A/do 25 h z 0% - 100% kapacity baterie - nabíjení AC, 1 fázově: 48A/do 9h, 32A/do 14h, 16A/do 28 h, 10A/do 47 h	
Objem zavazadlového prostoru v litrech vpř. / vz. (V211-2):	52/523 (vč. 63l pod podlahou zav. pr.)	

* Všechna data jsou předběžná a budou obratem doplněna dle oficiální homologace na počátku jeho výroby.

Právní upozornění

Hodnoty byly stanoveny podle realističtějšího zkušební postupu WLTP (Worldwide Harmonised Light vehicles Test Procedure), který nahrazuje metodiku testování NEDC (New European Driving Cycle). Spotřeba paliva a emise CO₂ vozidla závisí nejen na efektivním využívání elektřiny vozidlem, ale jsou ovlivněny také chováním řidiče a dalšími netechnickými faktory. Zde obsažené informace se netýkají jediného vozidla a nejsou součástí žádné konkrétní nabídky, ale slouží pouze pro účely srovnání mezi různými typy vozidel a jejich pohonu. Týkájí se pak vozidla se základní výbavou. Volitelná velikost kol a pneumatik, jakož i volitelná speciální výbava vozu může ovlivnit a zvýšit výslednou hodnotu spotřeby a emisí. V konfigurátoru nových vozů Volvo jsou k dispozici vždy konkrétní hodnoty emisí a spotřeby dle výsledné zvolené konfigurace vozu. Více informací naleznete zde: <https://www.volvocars.com/cz/konfigurovat>.

Odmítnutí odpovědnosti

Informace a ilustrace týkající se vzhledu, výkonu, rozměrů, hmotností atd. nejsou závazné a představují pouze přibližný popis. Nejedná se o zaručené vlastnosti. Popisy produktů odpovídají aktuálnímu stavu. Výrobce si vyhrazuje právo na změny designu nebo tvaru, barevné odchylky a změny rozsahu dodávky. O aktuálním stavu výbavy požadovaného modelu se prosím informujte vždy u svého prodejce Volvo nebo ve společnosti Volvo Car Czech Republic. Prodejní ceny jsou doporučené maloobchodní ceny společnosti Volvo Car Czech Republic a jsou uváděny vč. DPH.

Všechny uvedené motory splňují požadavky emisní normy EURO 6e.

STANDARDNÍ VÝBAVA

BEZPEČNOST

Pokročilé asistenční systémy řidiče (ADAS) - technologie pro zajištění bezpečného prostoru (Safe Space Technology)

- Systém na předcházení a zmírňování kolizí s funkcí automatického brzdění a zásahu do řízení (Collision Avoidance and Mitigation by braking and steering)** – systém pomocí předního radaru, bočních radarů a přední kamery si udržuje neustálý přehled o ostatních vozidlech, chodcích, cyklistech a velkých zvířatech nacházejících se v prostoru před vozem. Pokud hrozí nebezpečí kolize a stále je čas na reakci, vůz nejprve na potenciální nebezpečí upozorní řidiče. Jestliže řidič nereaguje a zvyšuje se pravděpodobnost nárazu, dojde k předběžné aktivaci brzdového systému, aby byla k dispozici plná brzdná síla potřebná k odvrácení kolize. Pokud je kolize téměř nevyhnutelná, vůz začne sám automaticky brzdit plnou brzdovou silou, aby pomohl předejít srážce nebo alespoň zmírnit její dopad, a to snížením rychlosti až o 60km/h v případě nárazu do zadní části jiného vozidla, motocyklu, chodce nebo cyklisty nebo snížením rychlosti až o 15 km/h v případě nárazu do velkých zvířat. **V případě, že řidič zahájí úhybný manévr, vůz může při zásahu do řízení poskytnout lehkou asistenci v zájmu zvýšení efektu manévru ze strany řidiče.** Pokud již nelze nárazu zabránit, dojde prostřednictvím elektrického systému k přitažení bezpečnostních pásů předních sedadel k zajištění optimální ochrany.
- Systém upozornění na nebezpečí čelního nárazu** – systém pomocí předního radaru, bočních radarů a přední kamery, může rozpoznat riziko hrozícího nebezpečí čelního nárazu do jiného vozidla nebo riziko sražení dalších účastníků silničního provozu. Pokud je nutné upoutat pozornost řidiče k zaznamenání nebezpečí kolize, vůz může varovat akustickou výstrahou, grafickým upozorněním a haptickým upozorněním prostřednictvím bezpečnostního pásu sedadla nebo brzdového pedálu. Pokud senzory systému pro porozumění chování řidiče zaznamenají, že se řidič nevěnuje řízení tak, jak by měl, vůz řidiče upozorní na nebezpečí o něco dříve, než v případě, že se řidič chová pozorně.
- Aktivní podpora řízení pro předcházení střetu s chodcem nebo cyklistou** – jestli vůz rozpozná, že hrozí nebezpečí srážky, může aktivně převzít řízení a provést úhybný manévr směrem od cyklisty nebo chodce tak, aby se stále pohyboval v rozmezí značení svého jízdního pruhu. Po minutí cyklisty nebo chodce se po ujetí bezpečné vzdálenosti vůz vrátí zpět do původní pozice v jízdním pruhu.
- Systém ochrany před srážkou s protijedoucím s vozidlem ve vedlejším pruhu (Oncoming Road Mitigation)** – pokud řidič neúmyslně vjíždí do protisměru a hrozí zkřížení cesty protijedoucím vozidlem, vůz to může rozpoznat a zásahem do řízení ho vrátit zpět do původního jízdního pruhu.
- Systém ochrany proti neúmyslnému sjetí z vozovky (Run Off Road Mitigation)** – systém pomocí přední kamery vozu nepřetržitě sleduje značení jízdního pruhu a okraj silnice. Pokud řidič omylem přejeđe vnější značení jízdního pruhu nebo okraj vozovky, tato funkce mu může pomoci navést vůz zpět na silnici. Pokud je to nutné, může také aktivovat brzdový systém a tím pomoci udržet vůz na silnici.
- Systém automatického zabrzdění v křižovatce při odbočování vlevo** – systém pomáhá řidiči, který se chystá na křižovatce odbočit vlevo a následně hrozí nebezpečí srážky s autem v jízdním pruhu s protisměrným provozem. Vůz může nebezpečnou situaci rozpoznat a začít automaticky brzdit, aby pomohl předejít dopravní nehodě.
- Systém automatického zabrzdění v křižovatce při přímém průjezdu** – systém může podpořit při přímém průjezdu křižovatkou, kdy je třeba sledovat dopravu jedoucí ze stran, přičemž je jedno, zda vůz jede po hlavní silnici nebo bude hlavní silnici křížit. Pokud hrozí riziko srážky při křížení cesty s pomaleji se pohybujícím vozidlem, vůz může automaticky zabrzdit, aby pomohl předejít kolizi nebo alespoň zmírnit její dopad.
- Systém udržení vozidla v jízdním pruhu (Lane Keeping Aid)** – systém pomocí přední kamery vozu společně s mapovým systémem sleduje značení jízdního pruhu, upozorňuje vibracemi na volant a aktivně pomáhá jemnými zásahy do řízení vrátit vozidlo do původního jízdního pruhu, pokud z něj vozidlo vyjíždí, protože se řidič přestal koncentrovat nebo nemá z jiného důvodu vozidlo pod kontrolou.

STANDARDNÍ VÝBAVA

BEZPEČNOST

- **Adaptivní tempomat (ACC)** – asistent, který aut. udržuje nastavenou rychlost a v případě potřeby automaticky přizpůsobuje rychlost v zájmu udržení potřebné vzdálenosti od pomalejších vozidel jedoucích vpředu. **Na klikatých silnicích systém využívá navigační údaje, na jejichž základě automaticky přizpůsobuje rychlost zatáčkám.**
- **Asistent řízení v nízké rychlosti** – nová funkce, která pomocí ultrazvukových senzorů a kamery kolem vozu při jízdě v úzkém prostoru nebo ve vytíženém dopravním prostředí rychlostí do 10 km/h vytváří virtuální ochranný štít. Pokud hrozí nebezpečí srážky s jiným vozem, nehybným objektem nebo s chodcem, vůz může na potenciální nebezpečí řidiče upozornit a poskytnout mu pomoc při řízení.
- **Systém propojené bezpečnosti (Connected safety)** – zahrnuje upozornění na výstražná světla spuštěná panickým brzděním, nebo jejich aktivací; upozornění na kluzkou silnici a nebezpečí ztráty adheze, výmoly a pohyb zvěře. Pokud k takové situaci dojde, informace se odešle na cloud a následně všem vozům v okolí, které jsou k němu připojené (varování sdílí i nákladní vozy Volvo). Komunikační rozhraní vozu tak s předstihem zobrazí varování řidiči.
- **Upozornění na možnost pokračovat v jízdě (Ready to Drive Notification)** – smyslem funkce je podpořit řidiče v dopravním prostředí, kde je třeba často zastavovat. Pokud si řidič nevšimne, že se vůz před ním po zastavení dal znovu do pohybu, vůz ho upozorní, že nastal čas se rozhlédnout, aby mohl opět pokračovat v jízdě.
- **Informační systém monitorující mrtvý úhel (BLIS®, Blind Spot Information System with Steer Assist) s asistentem řízení** – systém pomocí radarových senzorů umístěných v zadní části vozu neustále monitoruje prostor mrtvého úhlu po obou stranách a velkou oblast za vozem, aby mohl řidiče podpořit při změně jízdního pruhu ve vytíženém prostředí tím, že ho upozorní na vozidla pohybující se v tzv. mrtvém úhlu. Řidič je na vůz upozorněn svícením kontrolky v levém/pravém zpětném zrcátku. Pokud by řidič i přesto zapnul směrová světla nebo se chystal odbočit do cesty jinému vozidlu, kontrolka ve vnějším zpětném zrcátku začne blikat. Systém BLIS může také upozornit na vozidla rychle se přibližující zezadu v přilehlém jízdním pruhu, a to ve vzdálenosti až 70 metrů. Pokud hrozí riziko, že by během 3,5 sekundy mohlo dojít ke konfliktní situaci, řidič bude varován kontrolkou v levém/pravém zpětném zrcátku (aktivní od 10 km/h).
- **Varování před kolizí zezadu včetně systému podpory pro zmírnění následků nárazu zezadu** – systém pomocí dvou zadních radarů pomáhá snížit riziko nárazu do vozu zezadu. Pokud se k vozu zezadu přibližuje velkou rychlostí jiné vozidlo a hrozí bezprostřední riziko srážky, vůz upozorní řidiče zadního vozu aktivací výstražných světel, které začnou rychle blikat. Pokud nárazu nelze předejít, těsně před nárazem se prostřednictvím elektrického systému přitáhnou bezpečnostní pásy předních sedadel. Pokud vůz stojí, aktivují se také brzdy, aby došlo k dalšímu snížení rizika poranění krční páteře.
- **Systém varování před křížením cesty jiným vozidlem při couvání s funkcí automatického brzdění (Rear Cross Traffic Alert with autobrake)** – systém pomocí dvou zadních radarů při couvání ven z parkovacího místa s omezeným výhledem dozadu pomáhá rozpoznat vozidla blížící se z boku, a to až do vzdálenosti 30 metrů. Řidič je upozorněn grafickou výstrahou na displeji komunikačního rozhraní řidiče a akustickým signálem z levého/pravého reproduktoru v závislosti na směru, odkud se blíží potenciální hrozba. Pokud řidič na výstrahu nereaguje a kolize se nevyhnutelně blíží, vůz začne automaticky brzdit. Na kratší vzdálenosti dokáže systém detekovat také chodce a cyklisty.
- **Systém upozornění při otevírání dveří** – nová funkce, která pomocí zadních radarů může detekovat vozidla, cyklisty a motocykly blížící se k vozu zezadu. Pokud chce někdo uvnitř zaparkovaného vozu otevřít dveře, tato funkce ho může na potenciální riziko upozornit ve dvou úrovních vizuálně a akusticky.
- **Automatické brzdění při couvání v nízkých rychlostech** – nová funkce, která dokáže prostřednictvím senzorů a kamery rozpoznat jiná vozidla, nehybné objekty a chodce včetně dětí za vozem v době, kdy vůz couvá rychlostí až 15 km/h ven ze stíněného parkovacího místa nebo při couvání v úzkém prostoru. Pokud hrozí nebezpečí kolize, vůz začne automaticky brzdit a zůstane stát, dokud řidič opět nepřevzme kontrolu nad vozem.
- **Systém detekce dopravního značení (Road Sign Information)**

STANDARDNÍ VÝBAVA

BEZPEČNOST

- **ISA (Automatický omezovač) – Inteligentní asistent rychlosti**

Předcházení nehodám souvisejícím s překročením rychlosti je pro společnost Volvo Cars prioritní oblastí bezpečnosti. Automatický omezovač rychlosti je navržen tak, aby pomáhal řidiči zabránit neúmyslnému překročení rychlosti. Vůz nepřetržitě snímá dopravní značení společně s mapovými podklady. Když řidič překročí rychlostní limit, může být upozorněn buď zvukovým signálem, nebo si může vyzkoušet, jak se **vůz automaticky přizpůsobí povolené rychlosti**. Automatický omezovač rychlosti (pouze zvukové upozornění) je aktivní i při zapnutém systému Pilot Assist. Asistent rychlosti se automaticky aktivuje při rychlosti vyšší než 20 km/h. V případě potřeby jej však lze snadno dočasně zrušit rychlým sešlápnutím plynového pedálu. Řidič si může systém přizpůsobit v menu nastavení: je možné zvolit pouze zvuková upozornění nebo pouze automatické přizpůsobení rychlosti. Funkci je také možné deaktivovat během jízdy.

- **Systém porozumění chování řidiče** – díky speciálně vyvinutým algoritmům dokáže systém rozpoznat, kdy se pozornost řidiče přestává soustředit na dění na silnici, a v takových situacích automaticky poskytne potřebnou podporu. Dvojice senzorů sledujících kabinu z různých úhlů, společně s kapacitními senzory volantu, umožňují detekovat známky rozptýlení nebo únavu řidiče a podle potřeby aktivovat asistenční zásah.

- **Detekce přítomnosti cestujících** – vůz je vybaven komplexním systémem sledování obsazenosti kabiny, který pomáhá zabránit tomu, aby v autě zůstaly osoby vystavené riziku. Nejmodernější radarové snímače pokrývající celý interiér – včetně zavazadlového prostoru – dokážou zachytit i drobné pohyby v řádu submilimetrových změn, například rytmus dýchání dítěte. Interiérový detekční systém rozpozná přítomnost osoby či zvířete a upozorní řidiče, pokud někdo zůstane v autě, čímž pomáhá předcházet tragickým následkům horka či chladu. Díky průběžným aktualizacím softwaru „over the air“ se jeho schopnosti budou v čase dále zdokonalovat.

- **Asistent nouzového zastavení (Emergency Stop Assist)** – pokud systém porozumění chování řidiče rozpozná, že se řidič nevěnuje řízení a nereaguje, např. z důvodu náhlých zdravotních potíží nebo upadnutí do bezvědomí, vůz může v daném jízdním pruhu začít automaticky brzdit až do zastavení, přičemž zapne výstražná světla a zavolá nouzovou asistenční službu.

Airbag hlavy a ramen pro vnější sedadla – nafukovací clona

Airbagy „Far side“ na vnitřní straně sedadel řidiče a spolujezdce

Airbagy řidiče, spolujezdce a airbag kolen řidiče

Airbagy „SIPS“ (unikátní boční airbagy řidiče i spolujezdce)

Asistent pro bezpečný sjezd prudkého svahu (Hill Descent Control) nabízí řízené sjíždění strmého, nerovného a kluzkého povrchu.

Asistent pro rozjezd do svahu (Hill Start Assist) s funkcí Auto hold (pomáhá s rozjezdem ve svahu se sklonem > 3 % a umožňuje řidiči pustit po zastavení např. na semaforu nebo před křižovatkou brzdový pedál, přičemž brzdná síla zůstane zachována)

Asistent stability přívěsu (Trailer Stability Assist): při jízdě s přívěsem nebo s karavanem redukuje nebezpečí ztráty stability nebo pohyb rozvlněním. Okamžitý pohon všech kol usnadňuje i náročné manévry jako je například tažení přívěsu na člun z vody na kluzkém nebo nakloněném povrchu.

Bezpečnostní sloupek řízení elektricky nastavitelný v obou osách

Deaktivace vysokonapěťové baterie – v případě aktivace bezpečnostních zádržných systémů dochází k úplnému odpojení baterie

Elektrická parkovací brzda s aut. uvolněním jízdou

Elektronicky řízený systém pohonu všech kol včetně stálé trakce nabízí pohon všech kol.

Přesné množství točivého momentu je rovnoměrně rozdělováno na nápravu a kola s nejlepší přilnavostí, a neustále se optimalizuje v závislosti na jízdní situaci, což přispívá k dynamickým jízdním vlastnostem a stabilní, předvídatelné jízdě. Při akceleraci jde více točivého momentu na zadní kola pro optimalizaci trakce, zatímco při zpomalování se více točivého momentu přenáší na přední kola, za účelem rekuperace více energie a maximalizace stability.

STANDARDNÍ VÝBAVA

BEZPEČNOST

Kontrola trakce (Traction Control): EX60 má tzv. diferenciál mezi hnacími koly. Ten rozděluje výkon na hnací kola na obou stranách bez ohledu na to, zda vůz jede rovně nebo zatáčí, přičemž vnější kolo urazí delší vzdálenost než vnitřní. Systém je určen především k tomu, aby zabránil protáčení kol při průjezdu a při nižších rychlostech.

Kontrola trakce v zatáčkách pomocí vektorování točivého momentu (pouze pro AWD)

Vektorování (směrování) točivého momentu využívá informace snímačů ABS o rychlosti otáčení hnacích kol a díky tomu nabízí kontrola trakce v zatáčkách stejné výhody jako mechanická brzda diferenciálu, a to při vyšších rychlostech a dynamickém průjezdu zatáčkou. Kontrola trakce v zatáčkách také snižuje nedotáčivost (tendenci vozu jet rovně, když řidič otáčí volantem) při průjezdu zatáčkou ve vyšších rychlostech.

Nové multi adaptivní bezpečnostní pásy s nastavením individuálního zatížení na předních sedadlech

Odvětrávané kotoučové brzdy na všech kolech, vpředu 18", vzadu 17"

Pokročilá kontrola stability: Elektronický systém kontroly stability zahrnuje podsystém nazvaný pokročilá kontrola stability. Kromě snímačů aktivní kontroly odklonu snímá pokročilá kontrola stability také náklon vozu a boční zrychlení

Progresivní el. posilovač řízení s proměnlivou charakteristikou v závislosti na rychlosti

Reverzibilní elektrické předpínače bezpečnostních pásů s pyrotechnickou aktivací v případě nehody

Sada pro opravu pneumatik, výstražný trojúhelník

Side Impact Protection System (SIPS, Systém komplexní ochrany v případě bočního nárazu) – unikátní vysokopevnostní klec chránící posádku je vyrobena ze za tepla tvářené oceli legované bórem, což je nejpevnějšího dostupného materiálu, který chrání osoby uvnitř při všech typech dopravních nehod vč. samostatné ochranné klece pro vysokonapěťovou baterii vozu. V případě kolize pomohou přední a zadní deformační zóny pohltit energii nárazu, čímž dojde ke snížení dopadu na cestující uvnitř vozu.

Systém aktivní kapoty, která se v případě nehody automaticky zvedne, čímž pomáhá zmenšit následky nárazu pro chodce a cyklisty

Systém brzd Brake-by-wire: Tradiční podtlakový posilovač je nahrazen elektrickou jednotkou, která je účinnější a váží podstatně méně. Výhodou je výrazně kratší brzdná dráha pro zabránění kolizi s kterýmkoliv z našich automatických bezpečnostních systémů a také tichý protiblokovací účinek brzd bez vibrací a lepší pocit z brzdového pedálu.

Třetí brzdové světlo (LED) integrované v zadním střešním spojleru

Úchyty ISOFIX na vnějších sedadlech 2. řady sedadel (2x)

Vypínač airbagu na straně spolujezdce

Výstražný zvukový systém AVAS (akusticky upozorňuje na pohyb vozu do 20km/h)

WHIPS (systém ochrany proti hyperflexi krční páteře na předních sedadlech)

VAROVÁNÍ

- Bezpečnostní funkce vozidla představují doplněk podpory řidiče, který má usnadnit jízdu a zvýšit bezpečnost během jízdy - tyto funkce nedokáží reagovat ve všech dopravních podmínkách, při jakémkoliv počasí a u jakéhokoliv stavu vozovky.
- Řidiči doporučujeme přečíst všechny kapitoly v Uživatelské příručce k vozu, které souvisejí s těmito funkcemi, a seznámit se se všemi okolnostmi např. s jejich omezeními a s tím, co by měl řidič vědět před tím, než je začne používat.
- Funkce podpory řidiče nenahrazují ostražitost a úsudek řidiče. Za bezpečnou jízdu vozidla odpovídající rychlostí s vhodnou vzdáleností k ostatním vozidlům a v souladu s platnými dopravními předpisy a pravidly nese odpovědnost vždy řidič.

STANDARDNÍ VÝBAVA

VNITŘNÍ VÝBAVA PLUS

12V zásuvka v zavazadlovém prostoru

22kW palubní nabíječka

Aktivní kontrola zvuku – systém pomocí mikrofону a snímačů vibrace detekuje nežádoucí ruchy a následně je eliminuje adaptivním algoritmem audiosystému. Spolu s **NVH stěnou** (Noise, Vibration and Harsness Wall) oddělující přední část vozidla od kabiny přidává tuhosti karoserii a zabraňuje proniknutí hluku do prostoru pro cestující.

Automatická třízónová klimatizace ECC – automatické pokročilé čištění vzduchu AQS

umožňuje řidiči, spolujezdci na předních sedadlech a cestujícím na zadních sedadlech vytvořit si vlastní komfortní klimatickou zónu. Cestující na zadních sedadlech ovládají svou individuální teplotu a vyhřívání sedadel prostřednictvím elegantního dotykového ovládacího panelu.

Čistička vzduchu – účinně pomáhá snižovat nebo eliminovat množství částic PM 2,5 uvnitř vozu. Systém primárně využívá ionizaci vzduchu a následně pokročilou multifiltraci obsahující pylový filtr s aktivním uhlím zachycující nejjemnější prachové částice. Funkce automatické recirkulace pomocí filtru dokáže zabránit až 95 % vniknutí nepříjemných pachů a znečištění do prostoru pro cestující. Úroveň částic PM 2,5 v kabině je neustále monitorována optickým senzorem a zobrazována na středovém displeji, na kterém lze porovnat úroveň PM 2,5 v kabině s úrovní mimo vozidlo. Pomocí Volvo Cars aplikace je možné předem vyčistit vzduch v kabině a získat přístup k informacím o kvalitě ovzduší v interiéru ještě před nastoupením do vozu.

Bezdrátové dobíjení mobilního telefonu (Qi-standard)

Čtyři úchytná, sklopná oka a dva výklopné háčky na uchycení nákupních tašek po stranách zavazadlového prostoru

Dekorativní dřevěné obložení interiéru Weathered Grey Ash

Dešťový senzor pro aut. stírání čelního skla s plynulou regulací (vč. možnosti man. nastavení cyklovače)

Displej 11,4“ – nový displej řidiče, integrovaný do střední části přístrojové desky, je umístěn blíže v zorném poli řidiče, aniž by jej zakrýval, čímž pomáhá se lépe soustředit. Zároveň poskytuje intuitivní přístup ke všem informacím, které potřebujete pro bezpečnou a příjemnou jízdu. Zobrazuje rychlý přehled o skutečné rychlosti, rychlostních limitech, stavu baterie, dojezdu, oznámeních, navigačních pokynech, systému Pilot Assist a mnoha dalších informacích.

Displej 15“ – nový bezrámový, volně v prostoru umístěný centrální dotykový High-contrast OLED displej. Moderní horizontální umístění a jemné zakřivení na řidiče poskytuje okamžitý přehled a ovládání navigace, zábavy, klimatizace, aplikací ve voze, telefonu, kamer parkovacího asistenta a dalších podpůrných funkcí ve voze

Dobíjecí kabel, type 2, mode 3, 3P-32A (EU)

Easy Entry/Exit – funkce umožňující řidiči jednoduché nastupování a vystupování z vozidla pomocí odsunutí sedadla a polohy volantu

Elektrická dětská pojistka zadních dveří a oken

Elektrická zásuvka pro nabití akumulátoru vozidla vč. funkce rychlého dobíjení (CCS/DC/do 370 kW; kompatibilní i s 400V infrastrukturou)

Elektrické ovládání dveří zavazadlového prostoru vč. systému hands-free odemčení

Elektrické ovládání předních a zadních oken (s funkcí auto-up/auto-down)

Elektricky nastavitelná bederní opěrka s možností nastavení ve 2 směrech, přední sedadla

Elektricky nastavitelná bederní opěrka s možností nastavení ve 4 směrech, přední sedadla (pouze v kombinaci s čalouněním xCx0 a xGx0)

Elektricky nastavitelné sedadlo řidiče a spolujezdce s mechanicky nastavitelným prodloužením sedáků a s pamětí pozice vnějších zpětných zrcátek a sedadla (paměť i pro spolujezdce)

Elektricky nastavitelný náklon vnějších sedadel ve druhé řadě

Elektricky sklopná sedadla ve 2. řadě, dělená v poměru 40/20/40, s elektricky sklopnými hlavovými opěrkami

Kryt zavazadlového prostoru v krátkém provedení s možností uložení pod podlahou v zavazadlovém prostoru

Loketní opěrka s držákem nápojů uprostřed pro 2. řadu

Multifunkční volant s ovládacími prvky funkcí podpory řidiče, infotainmentu a komunikace vozu

STANDARDNÍ VÝBAVA

VNITŘNÍ VÝBAVA PLUS

Nastavení jízdních režimů **STANDARD, RANGE, OFF-ROAD, PERFORMANCE** - jízdní režimy usnadňují přizpůsobení výkonu a účinnosti vozu vašim potřebám. Pomocí centrálního dotykového displeje lze jednoduše měnit společné nastavení pro klimatizaci a charakteristiku pohonu skrze odezvu plynového pedálu, motoru, převodovky, brzd, posilovače řízení a odpružení kol (Four-C). Výchozí režim **STANDARD** poskytuje dobrou rovnováhu mezi výkonem, ovladatelností, komfortem a nízkou spotřebou energie. Režim **RANGE** upřednostňuje energetickou účinnost a dojezd. Pro lepší trakci a ovladatelnost v náročných podmínkách je k dispozici **OFF-ROAD** režim, který poskytuje aktivní regulace pohonu a funkce ovládání nízké rychlosti s Asistentem pro bezpečný sjezd prudkého svahu do cca 40km/h. Režim poskytuje také plynulejší charakteristiky plynového pedálu pro kontrolovanější rozjezdy se zlepšenou trakcí na sněhu a v kluzkých podmínkách. Jízdní režim **PERFORMANCE** umožní optimalizovanou stabilitu a trakci, působí sportovněji, agilněji a má rychlejší odezvu plynového pedálu.

Nezávislý vysokonapěťový ohřev vozu (HVAH)

Nová 800V elektrická architektura pro efektivní výkon a rychlé nabíjení vozu

Nový infotainment vozu Volvo Car UX, zahrnuje:

- služby **Volvo Car Connect+** obsahující integrovanou navigaci Google Maps, **hlasový asistent Google Gemini** (zatím ne v ČR, bude uvedeno dle Google) a Google Play Market pro okamžitý přístup k palubním aplikacím dle stále se rozšiřující nabídky (vč. předplatného na 4 roky a potřebného datového přenosu s rychlostí až 5G pro fungování uvedených služeb v ceně. Před koncem předplatného bude nabídnuta možnost prodloužení nebo obnovení poskytovaných služeb na základě aktuálního předplatitelského poplatku).
- **Aktualizace SW vozu vzdáleným přístupem** (OTA, Over-the-Air)
- **e-Call** – systém aut. nouzového volání v případě nehody, volání asistenčních služeb v nouzi na cestě, zahrnující také přímou volbu asistenčních služeb **b-Call**
- Nová **Volvo Cars aplikace** do mobilního telefonu pro vzdálené ovládání a monitorování vybraných funkcí vozu, deníku jízd atd. Více informací naleznete zde: <https://www.volvocars.com/cz/v/volvo-cars-app>
- Rozhraní pro bezdrátovou integraci chytrého telefonu **CarPlay** a **Android Auto** (bude uvedeno později v rámci vzdáleného updatu)
- Rádio pro příjem digitálního vysílání **DAB+**
- **Bluetooth** – datové párování s chytrým telefonem (Tethering), HF Bluetooth, Audio Streaming

Obousměrné nabíjení (Bi-directional charging) – funkce umožňuje používat autobaterii jako doplňkový zdroj energie pro vaši domácnost nebo jiná elektrická zařízení.

Volvo EX60 je hardwarově připraveno pro obousměrné nabíjení, které bude dostupné postupně. Jedná se o tyto funkce:

- **Vehicle-to-Load (V2L)** – napájení elektrických zařízení nebo domácích spotřebičů přímo z vozu
- **Vehicle-to-Home (V2H)** – dodávka energie z vozu do domácnosti
- **Vehicle-to-Grid (V2G)** – dodávka energie z vozu do domácnosti i do veřejné distribuční sítě

Funkce **V2H/V2G** zatím nejsou softwarově aktivovány pro český trh – jejich dostupnost závisí na legislativních podmínkách a připravenosti infrastruktury.

Battery passport – digitální potvrzení prokazující statická a dynamická data o stavu akumulátoru vozidla pomocí QR kódu ve voze na vnitřní straně B-sloupku vozidla a odkazu ve Volvo Car aplikaci / Profil vozu / Podrobnosti vozidla

Ochranná síť zavazadlového prostoru, snímatelná

Osvětlení interiéru zahrnuje LED osvětlení prostoru pro nohy v první a druhé řadě, stropní osvětlení a lampičky pro čtení pro 1. a 2. řadu sedadel, kosmetická zrcátka vpředu, osvětlení úložného prostoru pro bezdrátové dobíjení telefonu pod dotykovým displejem, **osvětlení držáků nápojů vpředu** a úložného prostoru ve středovém tunelu, podsvícení odkládací schránky uprostřed a **odkládacích kapes ve dveřích vpředu a vzadu**, podsvícení nástupního prostoru a provozního osvětlení zavazadlového prostoru uprostřed

Osvětlení interiéru nejvyšší úrovně zahrnuje unikátní světelnou projekci **Autumn Sunset** a ambientní podsvícení středového tunelu, prostoru kolem displeje, předních a zadních dveřních panelů. Na výběr je celkem ze šesti ambientních témat inspirovaných skandinávskou přírodou: **Archipelago, Mid-summer, Northern Light, Forest Bath, Moon Light, Autumn Sunset**.

STANDARDNÍ VÝBAVA

VNITŘNÍ VÝBAVA PLUS

Otočné tlačítko pro ovládání multimediálního systému integrované pod středovým displejem

Ovládání jedním pedálem – lze na středovém displeji nastavit na High/Low/Auto/Off;

High: během uvolňování plynového pedálu začne vůz zpomalovat (vnímáte to jako brzdění motorem) a dochází tím k rekuperaci brzděné energie. Vůz zpomalí až do zastavení.

Low: aplikuje se nižší úroveň rekuperačního brzdění, zpomalování je mnohem jemnější.

Auto: adaptivní režim, který umožňuje „volné odvalování kol/plachtění“, pokud před vozidlem nejsou detekovány žádné objekty, a rekuperaci brzděné energie, pokud před vozidlem detekovány objekty jsou.

Off: znamená, že při uvolňování plynového pedálu nedochází k rekuperaci brzděné energie a umožní vozu se volně pohybovat plachtěním namísto jeho zpomalování.

Plně čalouněná přístrojová deska, soundbar a dveřní panely z textilního materiálu

Posuvné držáky nápojů a úložný prostor pod přední středovou loketní opěrkou, s možností přidání dalšího držáku na telefon

Praktický úložný prostor 60/40 pod podlahou zavazadlového prostoru

Premium Hi-Fi audiosystém Bose - soundbar plně integrovaný po celé šířce palubní desky

21 reproduktorů, 24kanálový digitální zesilovač o výkonu 1200 W;

Jedinečná metodika ladění zvuku Bose (Perceptual Sound Rendering) – kombinace technologie prostorové transformace zvuku pro všechna sedadla **Centerpoing 360 a Surrounding Stage technology**, vytváří bohatý, vyvážený zvuk kolem každého sedadla ve voze a poskytuje tak zvláštní pocit koncertního sálu. Dokonalé načasování a prostorová sytost díky technologii **Bose BassSync Technology** ještě více obohacuje kvalitu zvuku. Automatická kompenzace šumu

Audiopilot 3 Noise Compensation Technology poskytuje neúnavný poslech a minimalizuje potřebu nastavovat hlasitost nebo jiné ovládací prvky zvuku.

Reproduktory (Bose) – umístění: palubní deska: 4x středopásmový reproduktor; **v každých z obou předních dveří:** výškový a basový reproduktor; **v každých z obou zadních dveří:** celopásmový a basový reproduktor; 4 celopásmové reproduktory umístěné **ve stropu nad každým sedadlem**, 4 celopásmové reproduktory **integrované do hlavových opěrek předních sedadel; pravý zadní podběh kola:** basový subwoofer dual 200mm Fresh Air Subwoofer; - 2x USB-C vpředu, 2x USB-C v zadní části středového tunelu

Sedadla komfort čalouněná Biokompozitním vinylem Nordico v tmavém provedení Charcoal

Služba Plug & Charge – ověřovací a účtovací systém, který usnadňuje proces nabíjení vozu na veřejných nabíjecích stanicích. Stačí jen zaparkovat u kompatibilní veřejné nabíjecí stanice a připojit nabíjecí konektor. Nabíjecí stanice identifikují váš vůz a s ním propojenou platební metodu. Nabíjení se spustí automaticky, aniž by bylo nutné používat různé karty nebo jiné způsoby ověřování.

Systém uchycení nákupních tašek v zavazadlovém prostoru

Telefon jako digitální klíč – nabízí možnost plného přístupu k vozu prostřednictvím chytrého telefonu (k dispozici také klíč s dálkovým ovládním a čipová karta NFC, zahrnuje bezklíčový přístup a systém handsfree odemčení dveří zav. prostoru)

Tepelné čerpadlo – díky využívání tepelné energie okolního prostředí a odpadního tepla produkovaného elektromotorem/akumulátorem je pro vytopení kabiny zapotřebí méně energie, čímž se prodlužuje dojezd vozu.

Textilní koberečky vyšší úrovně pro každou řadu sedadel

Textilní koberečky vyšší úrovně v provedení Cross Country pro každou řadu sedadel (pouze v kombinaci s čalouněním R690)

Úložný prostor na pravé a levé straně zav. prostoru

Úložný prostor pod kapotou vpředu (Frunk) - lze použít k ukládání různých druhů věcí, jako jsou nabíjecí kabely apod.

Vnitřní a vnější zpětné zrcátko na straně řidiče s automatickou změnou odrazivosti

Volant v provedení Tailored, čalouněný bez použití kůže, barevně sladěn s interiérem

Volič přepínání jízdních režimů na sloupku řízení

Volvo Guard Alarm se senzorem náklonu a pohybu

Vyjímatelná schránka na odpadky pro druhou řadu sedadel v zadní části středového tunelu

Vyhřívání přední sedadla

STANDARDNÍ VÝBAVA

VNĚJŠÍ VÝBAVA PLUS

20" aero. optim. kola z lehké slitiny, 5 paprsků s výbrusy, matně černá Matt Graphite, s plastovými aero vložkami v leskle černém provedení, pneumatiky 235/55 vpředu a 255/50 vzadu

Doprovodné a uvítací osvětlení – při přiblížení k vozidlu se aktivuje přístupové osvětlení pro bezpečnou cestu k vozu a sekvenční animace předních a zadních světlometů.

Elektricky nastavitelná a sklopná bezrámová vnější zpětná zrcátka

Kamera parkovacího asistenta vč. 3. generace předního a zadního parkovacího asistenta s podporou automat. brzdění při couvání

Matrix LED světlomety – 15 segmentů, horní část jsou světla pro denní svícení v designovém provedení **Thorova kladiva** (LED DRL), s ukazatelem směru a uvítací světelnou sekvencí. Spodní část zahrnuje potkávací světla s aut. spínáním dálkových světel AHBC2 s automatickou regulací sklonu světla (vč. Town/Motorway light)

Ostříkovač trysky čelního skla AQUABLADES; v každém ramínku stěrače jsou plně integrovány trysky po celé jeho délce

Pevná panoramatická skleněná střecha – High-tech, tmavě tónované bezpečnostní laminované sklo poskytuje účinnou ochranu před oslněním, UV zářením a zároveň optimalizuje klimatický komfort za každého počasí a teplot.

Systém vzduchového odpružení pro všechna 4 kola vč. aktivního podvozku (Four-C) – monitoruje vůz, vozovku a řízení 500krát za sekundu a v závislosti na povrchu vozovky, zrychlení, brzdění a průjezdu zatáčkami upravuje komfort nastavení odpružení a světlost podvozku. Každý tlumič se okamžitě přizpůsobí aktuálním podmínkám na silnici a jízdě, aby optimalizoval pohodlí a ovladatelnost. Rovněž poskytuje samonivelační funkci pro udržení světlé výšky vozu za jízdy, v závislosti na rychlosti

Vyhřívání vnější zpětná zrcátka a zadní okno (společná aktivace)

Znak motoru na dveřích zavazadlového prostoru

Designové provedení:

- uzavřené provedení masky vozu s hladkou plochou v barvě karoserie
- **boční části přední masky vozu v matně černém provedení**
- kryty bezrámových vnějších zpětných zrcátek v leskle černém provedení High Glossy Black
- nové **bezrámové dveře** vozu a unikátní integrované aerodynamické kliky dveří **Wing Grip**, v leskle černém provedení (podsvícené s haptickou odezvou)
- **spodní část předního a zadního nárazníku s topografickými liniemi v černém provedení Cross Country**
- **přední a zadní ochranné kryty podvozku z nerezové oceli**
- spodní část předního nárazníku s mřížkou v leskle černém provedení
- **rozšířené lemy blatníků kol v matně černém provedení**
- spodní lišty dveří a boční prahy v matně černém provedení s dekorativní chromovanou lištou
- **dekorativní lišta D-sloupku z broušené oceli s reliéfním nápisem Cross Country**
- **boční ochranné obložení dveří v matně černém provedení**
- dekorativní lemování bočních oken v leskle černém provedení

STANDARDNÍ VÝBAVA

ULTRA (zahrnuje PLUS)

Bezpečnostní laminovaná skla všech oken

Elektricky nastavitelná bederní opěrka s možností nastavení ve 4 směrech, přední sedadla

Elektrochromatické panoramatické střešní okno

HD světlomety s pixel technologií (16 segmentů), s detailním vystíněním vozidel (AHBC3), integrovaným přisvětlením během zatáčení vozidla a pokročilou uvítací sekvencí. Umožňuje aut. vykrytí vozidel a dalších statických objektů naráz, čímž přispívá k optimálnímu výhledu, aniž by docházelo k oslňování ostatních účastníků silničního provozu. Pomocí funkce **Town Light** nebo **Motorway Light** se světelný paprsek přizpůsobuje podmínkám jízdy, čímž zlepšuje výhled na vozovku před vozidlem.

Hi-Fi audiosystém Bowers & Wilkins s možností 3D prostorového zvuku a Dolby Atmos; soundbar plně integrovaný po celé šířce palubní desky

- 28 reproduktorů, 28kanálový zesilovač o výkonu 1820 W;

- **Dolby Atmos 7.1.4 Advanced 3D Surround Upmix** – technologie prostorové transformace zvuku: Gothenburg Concert Hall, Downtown club a Living room; vícepásmový ekvalizér

- Aut. optimalizace kvality a hlasové úrovně zvuku pro všechny sedadla a kompenzace hluku vozidla **Dirac Unison®**;

- **Výškové reproduktory s technologií Nautilus™** vč. speciálního výškového reproduktoru **Tweeter-On Top** – umístěného vpředu uprostřed pro směrovou minimalizaci odrazů a čistotu detailů;

- **Nové B&W středopásmové reproduktory s membránou Continuum™** pro zcela přirozený a více otevřený zvukový projev;

- Pokročilé zpracování prostorového zvuku **Dolby Atmos**, které vytváří prostorový zvukový zážitek s ještě větší hloubkou, čistotou a detaily;

- Nové 4 celopásmové reproduktory integrované do hlavových opěrek předních a zadních sedadel pro lepší směřování zvuku během jízdy pro kvalitnější přicházejících upozornění, volání nebo jiných zvukových projevů k předním sedadlům; komunikace v autě - zesílení hlasu mezi sedadly (ICC)

- Nové 4 celopásmové reproduktory umístěné ve stropu, které vytvářejí trojrozměrné zvukové pole nad každým sedadlem;

- Plně třípásmový systém reproduktorů integrovaný do zadních dveří a poskytující nekompromisní zvukový zážitek pro cestující na zadních sedadlech.

- Basové reproduktory s membránou zpevněnou uhlíkovými vlákny, **basový subwoofer Fresh Air™ s membránou Mica** a neodymovým magnetem;

Kamera parkovacího asistenta s výhledem do 360° a 3D náhledem vč. nových ultrazvukových parkovacích senzorů vpředu, vzadu a po stranách vozu s podporou automat. brzdění při couvání

Sedadla komfort čalouněná Biokompozitním vinylem Nordico v tmavém provedení Charcoal, s odvětráváním pro přední sedadla

Vyhřívání zadní sedadla

Vyhřívání trysky ostřikovačů stěračů čelního skla

Vyhřívání volant

Vysokotlaké ostřikovače světlometů

PAKETY

			PLUS	ULTRA
kód			35	65
P0008	Climate	cena		
63	Vyhřívané trysky ostřikovačů		○	●
752	Vyhřívaná zadní sedadla	12 500 Kč	○	●
869	Vyhřívaný volant			
P0012	Pilot Assist			
139	Kamera parkovacího asistenta s výhledem do 360° a 3D náhledem			
1083	Asistent pro parkování Park Pilot Assist vč. funkce dálkového ovládání	47 800 Kč	○	
1162	Pokročilý asistenční systém řidiče Pilot Assist			
1083	Asistent pro parkování Park Pilot Assist vč. funkce dálkového ovládání	35 500 Kč		○
1162	Pokročilý asistenční systém řidiče Pilot Assist			

s = standard ○ = volitelná opce ● = 100% opce (standardní výbava specificky pro český trh)
P = dostupné pouze v balení opcí - viz sekce balení

PŘEHLED SAMOSTATNĚ DOSTUPNÝCH OPCÍ

			PLUS	ULTRA
			35	65
kód		cena		
63	Vyhřívání trysky ostřikovačů stěračů čelního skla	1 900 Kč	P	P
139	Kamera parkovacího asistenta s výhledem do 360° a 3D náhledem	17 000 Kč	○	s
179	Tónovaná zadní okna (od B-sloupku)	11 800 Kč	○	○
236	Laminovaná skla všech oken	26 000 Kč	○	s
322	Dvoustupňové integrované dětské podsedy na krajních zadních sedadlech (nelze s čalouněním R690)	7 300 Kč	○	○
361	Komunikační rozhraní v němčině	0 Kč	○	○
540	Komunikační rozhraní ve slovenštině	0 Kč	○	○
613	Komunikační rozhraní v češtině	0 Kč	●	●
752	Vyhřívání zadní sedadla	9 000 Kč	P	P
869	Vyhřívání volant	6 200 Kč	P	P
1065	Celoroční pneumatiky pouze pro 20" kola, pneumatiky 235/55 vpředu a 255/50 vzadu	7 600 Kč	○	○
1083	Asistent pro parkování Park Pilot Assist - nová generace asistenta umožňuje usnadnit řidiči podélné i příčné parkování tím, že vůz provede potřebný parkovací manévr. Vůz dokáže při jízdě do 30 km/h po obou stranách rozpoznat volné parkovací místo. Po potvrzení řidičem navrhovaného místa pro parkování, vůz převzme kontrolu nad řízením, akcelerátorem, brzdami a řazením jízdních režimů. Na řidiči zůstává jen dohled nad průběhem manévru. Řidič je o průběhu parkování informován prostřednictvím animace a zpráv na displeji středové konzoly. Při podélném parkování může Asistent pro parkování Park Pilot Assist poslední generace převzít kontrolu nad řízením, zrychlováním, brzděním a řazením jízdních režimů také při vyjíždění ven z parkovacího místa.	24 900 Kč	P	P









s = standard ○ = volitelná opce ● = 100% opce (standardní výbava specificky pro český trh)
P = dostupné pouze v balení opcí - viz sekce pakety

PŘEHLED SAMOSTATNĚ DOSTUPNÝCH OPCÍ

			PLUS	ULTRA
			35	65
kód		cena		
1162	<p>Pokročilý asistenční systém řidiče Pilot Assist</p> <p>- podporuje řidiče užívat si pohodovou jízdu na vícepruhových dálnicích i na jednoproudových silnicích (aktivní do 150 km/h). Vůz sleduje provoz a značení jízdních pruhů a podporuje řidiče tím, že přizpůsobuje rychlost a poskytuje jemnou asistenci při řízení, aby pomohl udržet vůz ve středu jízdního pruhu, udržujíc odstup od vozidla před sebou. Spolupracuje s navigačním systémem vozu a usnadňuje rozhodování o zařazení do jízdního pruhu a předjíždění ostatních vozidel. Dokáže přizpůsobit rychlost v zatáčkách, aby optimalizoval bezpečnost a jízdní komfort. Zahrnuje také Asistent pro změnu jízdního pruhu - stačí, aby řidič aktivoval ukazatele směru a vůz mu plynule pomůže během kompletní změny jízdního pruhu s nepřerušovanou podporou řízení. Pokud systém porozumění chování řidiče zjistí, že nevnímá a přestal reagovat - například v důsledku náhlé nemoci nebo bezvědomí, může Asistent nouzového zastavení automaticky zabrzdit a zastavit v jízdním pruhu, aktivovat výstražná světla a přivolat pomoc.</p>	23 100 Kč	P	P
1291	Elektrochromatické panoramatické střešní okno	29 200 Kč	○	s
1292	Dobíjecí kabel, type 2, mode 3, 3p-32A	0 Kč	●	●
900215	Komunikační rozhraní v angličtině	0 Kč	○	○
900393	Návod k obsluze a servisní knížka v češtině	0 Kč	●	●



s = standard ○ = volitelná opce ● = 100% opce (standardní výbava specificky pro český trh)
P = dostupné pouze v balení opcí - viz sekce pakety

BARVY

			PLUS	ULTRA	
			35	65	
kód		cena			
NEMETALICKÉ					
614	bílá Ice White	0 Kč	<input type="radio"/>	<input type="radio"/>	
METALICKÉ					
717	černá Onyx Black Metallic	25 000 Kč	<input type="radio"/>	<input type="radio"/>	
723	modrá Denim Blue Metallic	25 000 Kč	<input type="radio"/>	<input type="radio"/>	
745	stříbrná s jemně fialovým nádechem Aurora Silver Metallic	25 000 Kč	<input type="radio"/>	<input type="radio"/>	
746	tmavě zelená Forest Lake Metallic	25 000 Kč	<input type="radio"/>	<input type="radio"/>	
750	bronzová Heather Bronze Metallic	25 000 Kč	<input type="radio"/>	<input type="radio"/>	
752	světle zelená Frost Green Metallic	25 000 Kč	<input type="radio"/>	<input type="radio"/>	
UNIKÁTNÍ METALICKÉ					
707	bílá Crystal White Pearl	25 000 Kč	<input type="radio"/>	<input type="radio"/>	

Tyto vzorky barev jsou pouze ilustrativní. Pro bližší informace si vyžádejte vzorník barev u Vašeho autorizovaného dealera Volvo.

KOLA



			PLUS	ULTRA	
			35	65	
kód	Kola z lehké slitiny	cena			
20"					
	20" aero. optim. kola z lehké slitiny, 5 paprsků s výbrusy, matně černá Matt Graphite, s plastovými aero vložkami v leskle černém provedení pneumatiky 235/55 vpředu a 255/50 vzadu	0 Kč	s	s	
21"					
1339	21" aero. optim. kola z lehké slitiny, 5 paprsků s výbrusy, matně černá Matt Graphite, s plastovými aero vložkami v leskle černém provedení pneumatiky 255/45 vpředu a 265/45 vzadu	23 600 Kč	<input type="radio"/>		
		0 Kč		<input type="radio"/>	
1382	21" kola z lehké slitiny, 5 paprsků s výbrusy v provedení Diamond Cut, leskle černá Glossy Black pneumatiky 255/45 vpředu a 265/45 vzadu	30 600 Kč	<input type="radio"/>		
		7 100 Kč		<input type="radio"/>	

ČALOUNĚNÍ A INTERIÉR



			PLUS	ULTRA
kód	Barva čalounění sedadel / Barva interiéru	cena	35	65

koncepty interiérů PLUS & ULTRA





Biokompozitní vinyl Nordico - recyklát PET / bio PVC pryskyřice - sedadla Comfort

RD00	Čalounění sedadel: černá Charcoal Čalounění interiéru: černá Charcoal Čalounění stropu / koberce: černá Charcoal / černá Charcoal Dekorativní obložení interiéru: dřevěné Weathered Grey Ash	0 Kč	<input checked="" type="radio"/>	
RD10	Čalounění sedadel: světle hnědá Cardamom Čalounění interiéru: černá Charcoal Čalounění stropu / koberce: černá Charcoal / černá Charcoal Dekorativní obložení interiéru: dřevěné Weathered Grey Ash	0 Kč	<input type="radio"/>	
WD20	Čalounění sedadel: světlá Dawn Čalounění interiéru: světlá Dawn Čalounění stropu / koberce: světlá Dawn / tmavá Dark Rubus Dekorativní obložení interiéru: dřevěné Weathered Grey Ash	0 Kč	<input type="radio"/>	



ČALOUNĚNÍ A INTERIÉR

			PLUS	ULTRA	
kód	Barva čalounění sedadel / Barva interiéru	cena	35	65	
koncepty interiérů PLUS & ULTRA					
Biokompozitní vinyl Nordico - recyklát PET / bio PVC pryskyřice, s odvětráváním pro přední sedadla - sedadla Comfort					
RG00	Čalounění sedadel: černá Charcoal	24 500 Kč	○		
	Čalounění interiéru: černá Charcoal				
	Čalounění stropu / koberce: černá Charcoal / černá Charcoal				
	Dekoratивní obložení interiéru: dřevěné Weathered Grey Ash	0 Kč		s	
RG10	Čalounění sedadel: světle hnědá Cardamom	24 500 Kč	○		
	Čalounění interiéru: černá Charcoal				
	Čalounění stropu / koberce: černá Charcoal / černá Charcoal				
	Dekoratивní obložení interiéru: dřevěné Weathered Grey Ash	0 Kč		○	
WG20	Čalounění sedadel: světlá Dawn	24 500 Kč	○		
	Čalounění interiéru: světlá Dawn				
	Čalounění stropu / koberce: světlá Dawn / tmavá Dark Rubus				
	Dekoratивní obložení interiéru: dřevěné Weathered Grey Ash	0 Kč		○	



ČALOUNĚNÍ A INTERIÉR

			PLUS	ULTRA	
kód	Barva čalounění sedadel / Barva interiéru	cena	35	65	
koncepty interiérů PLUS & ULTRA					
Jemná kůže Nappa Agnes, s odvětráváním pro přední sedadla - sedadla Comfort					
RC00	Čalounění sedadel: <i>černá Charcoal</i> Čalounění interiéru: <i>černá Charcoal</i>	65 500 Kč	<input type="radio"/>		
	Čalounění stropu / koberce: <i>černá Charcoal / černá Charcoal</i> Dekorativní obložení interiéru: <i>dřevěné Weathered Grey Ash</i>	41 100 Kč		<input type="radio"/>	
RC10	Čalounění sedadel: <i>světle hnědá Cardamom</i> Čalounění interiéru: <i>černá Charcoal</i>	65 500 Kč	<input type="radio"/>		
	Čalounění stropu / koberce: <i>černá Charcoal / černá Charcoal</i> Dekorativní obložení interiéru: <i>dřevěné Weathered Grey Ash</i>	41 100 Kč		<input type="radio"/>	
WC20	Čalounění sedadel: <i>světlá Dawn</i> Čalounění interiéru: <i>světlá Dawn</i>	65 500 Kč	<input type="radio"/>		
	Čalounění stropu / koberce: <i>světlá Dawn / tmavá Dark Rubus</i> Dekorativní obložení interiéru: <i>dřevěné Dark Rubus Fused Ash</i>	41 100 Kč		<input type="radio"/>	
Premium textilie s použitím recyklátů z PET - Midnight Blue Tailored Knit, s odvětráváním pro přední sedadla - sedadla Comfort					
R690	Čalounění sedadel: <i>tmavě modrá Midnight Blue</i> Čalounění interiéru: <i>černá Charcoal</i>	24 500 Kč	<input type="radio"/>		
	Čalounění stropu / koberce: <i>černá Charcoal / černá Charcoal</i> Dekorativní obložení interiéru: <i>dřevěné Weathered Grey Ash</i>	0 Kč		<input type="radio"/>	

OBLOŽENÍ, VOLANTY

			PLUS	ULTRA	
			35	65	
kód	Obložení	cena			
	Dekoratívni dřevěné obložení ze dřeva Weathered Grey Ash	0 Kč	s	s	
	Dekoratívni dřevěné obložení Dark Rubus Fused Ash	0 Kč	○	○	

OBLOŽENÍ, VOLANTY

			PLUS	ULTRA	
			35	65	
kód	Volanty	cena			
	Volant v provedení Tailored, čalouněný bez použití kůže, barevně sladěn s interiérem	0 Kč	S	S	 
869	Vyhřívaný volant	-	P	P	

ROZMĚRY

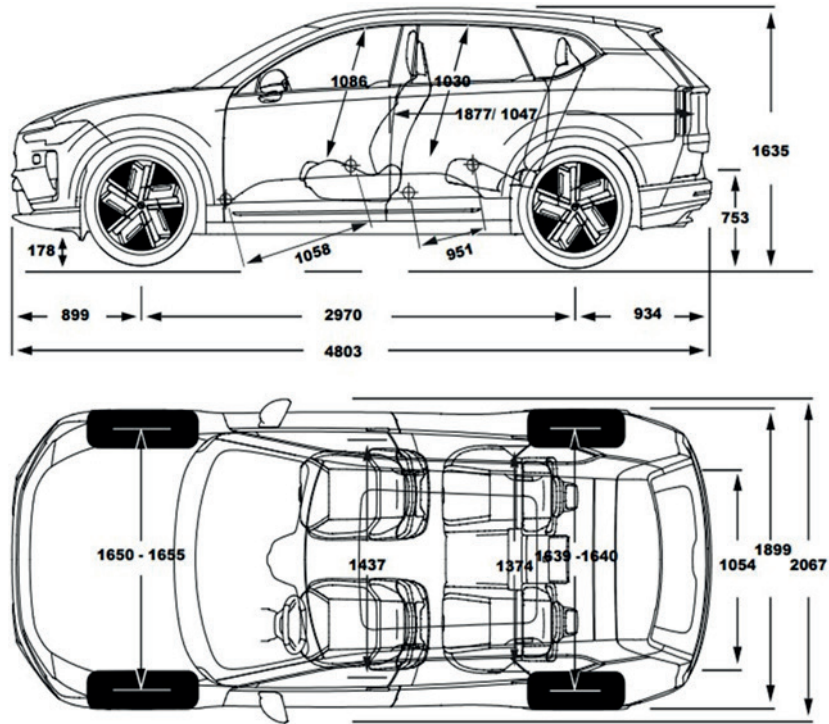

ZÁRUKA

Na vůz se vztahuje tovární záruka platná po dobu 3 let nebo do ujetí 100 000 km včetně (v závislosti na tom, co nastane dříve), silniční asistenční služba Volvo Asistent na dobu 3 let a tovární záruka na vysokonapěťovou baterii 8 let nebo ujetí 160 000 km včetně (v závislosti na tom, co nastane dříve). Záruky počínají běžet dnem převzetí vozu prvním majitelem.

ZÁRUKA NA BATERII

Možnost prodloužení tovární záruky na vysokonapěťovou baterii až na 10 let nebo ujetí 240 000 km (v závislosti na tom, co nastane dříve):

K vysokonapěťové baterii je možné získat dodatečné dvouleté prodloužení tovární záruky. Aby zůstala tato prodloužená záruka platná, je nutné po celou dobu jejího trvání splnit následující podmínky:

- Veškeré kontroly stavu baterie (Battery Health Check) musí být po celou dobu trvání záruky prováděny v autorizovaném servisu Volvo, a to ve stejných intervalech jako plánovaná údržba vozidla (kontroly stavu baterie jsou zpoplatněny).
- Jakékoli závady související s vysokonapěťovou baterií musí být bezodkladně nahlášeny autorizovanému servisu Volvo a vozidlo tam musí být bez zbytečného odkladu přistaveno.
- Musí být dodržovány pokyny pro údržbu, nabíjení a skladování vozidla uvedené v uživatelské příručce.
- Zákazník je povinen uchovávat záznamy a dokumentaci o provedených kontrolách stavu baterie, aby bylo možné při uplatnění záruky doložit splnění výše uvedených podmínek.

PRODLOUŽENÁ ZÁRUKA

VOLVO EXTENDED WARRANTY

Volvo Extended Warranty je prodloužená záruka Volvo a je jistotou v případě nepředvídatelných oprav i po uplynutí standardní tříleté záruky.

ZAJIŠTĚNÍ NA DALŠÍ ROKY

Volvo Extended Warranty si můžete sjednat přímo při nákupu vozu, nebo do 30ti dnů od první registrace vozidla, a to na dobu 12 nebo 24 měsíců. Podle typu ji můžete sjednat až do ujetí 200 000 km.

Detailní informace o typu prodloužené záruky a rozsahu krytí, které můžete v případě potřeby využít v rámci celé Evropy najdete v certifikátu o prodloužené záruce a dalších materiálech, které obdržíte společně s novým vozem Volvo.

Volvo Extended Warranty nabízí tyto výhody:

- komplexní ochrana před náklady na opravy poruch nad rámec tříleté záruky výrobce,
- garantovaná likvidita v případě oprav platí po celé Evropě,
- zvýšení hodnoty vozu,
- nároky plynoucí ze záruky lze přenést na příštího majitele,
- používání originálních dílů Volvo,
- záruka odborného, profesionálně vyškoleného servisního týmu.

Délka (max. km)	Ceny s DPH
12 měsíční záruka (200 000 km)	15 990 Kč
24 měsíční záruka (200 000 km)	31 990 Kč

Platnost od 1. 4. 2026 do odvolání.

SERVISNÍ PLÁN PRO NOVÉ VOZY

Nejjednodušší způsob, jak zachovat hodnotu Vašeho Volva – servisní plán pro nové vozy

Pravidelné servisní prohlídky prováděné autorizovaným partnerem Volvo Car nejenže udrží Váš vůz v bezproblémovém provozním stavu, ale současně zajistí, že si Vaše Volvo uchová co nejvyšší možnou hodnotu. Detailní popis a ceny servisních plánů STANDARD a PLUS naleznete zde:

<https://www.volvocars.com/cz/l/servisni-smlouvy/nove-vozy/>

V O L V O

Upozornění: Některé z informací obsažených v této brožurě mohou být nesprávné v důsledku změn produktu, ke kterým může dojít po jejím vytištění.

Některé části výbavy zde popsané nebo vyobrazené mohou být nyní k dostání jen za příplatek. Před objednáním si prosím vyžádejte aktuální informace u Vašeho autorizovaného dealera Volvo.

Výrobce si vyhrazuje právo provádět změny cen, barev, materiálů, technických údajů a modelů, a to kdykoliv a bez předchozího oznámení.

Fotografie vozu v tomto materiálu jsou pouze ilustrační.

VOLVO

Volvo Car Czech Republic

Vytištěno na ekologicky zpracovaném papíru 