

**V O L V O**

**Ceník Volvo ES90  
Pure Electric**



## **OBSAH**

Motorové varianty	2
Standardní výbava	5
Pakety	14
Přehled samostatně dostupných opcí	15
Barvy	17
Kola	18
Čalounění a interiér	19
Obložení, volanty	22
Rozměry	24
Prodloužená záruka	25
Volvo Car Financial Services	26
Volvo Car Insurance	27

**CENÍK platný od 5. 3. 2025 (pro modelový rok MY26)**

Všechny uvedené ceny v tomto ceníku jsou včetně DPH 21 %.

**PURE ELECTRIC****MOTOROVÉ VARIANTY**

		Elektrický		
Motor		SINGLE MOTOR Extended Range	TWIN MOTOR <sup>1</sup>	TWIN MOTOR <sup>1</sup> Performance
Výkon (kW/k) Točivý moment (Nm)		245/333 480	330/449 670	500/680 870
Převodovka		1stupňová	1stupňová	1stupňová
<b>ULTRA</b>	65	<b>2 075 900 Kč</b>	<b>2 199 900 Kč</b>	<b>2 409 900 Kč</b>
<b>PLUS</b>	35	<b>1 869 900 Kč</b>	-	-
<b>CORE</b>	15	<b>1 769 900 Kč</b>	-	-
Varianta	Kód	334-DDxx-0L1-19	334-DBxx-0E1-19	334-DAxx-0E1-19

<sup>1</sup> dostupné s počátkem výroby od 10. výrobního týdne 2026

Na vůz se vztahuje tovární záruka platná po dobu 3 let nebo do ujetí 100 000 km včetně (v závislosti na tom, co nastane dříve), silniční asistenční služba Volvo Asistent na dobu 3 let a záruka na vysokonapěťovou baterii 8 let / 160 000 km.  
Více detailů o naší nabídce naleznete na <https://www.volvocars.com/cz>

## MOTOROVÉ VARIANTY

### SINGLE MOTOR Extended Range \*

Typ motoru:	Synchronní elektromotor s permanentními magnety vzadu, chlazený kapalinou.	
Typ pohonu:	Pohon zadních kol	
Převodovka:	1stupňová, elektronicky řízená Shift By Wire	
Rozsah naměřených hodnot od – do:	Nízká	Vysoká
Spotřeba energie, kWh na 100 km:	xx,x	16,1
Emise CO <sub>2</sub> g/km:	0	0
Čistě elektrický dojezd, km:	xxx	650
Nejvyšší výkon kW/k / otáčky/min.:	245 (333)	4 900 - 8 300
Nejvyšší točivý moment Nm / otáčky/min.:	480 / 0	- 4 900
Zrychlení 0–100 km/h, sekundy:	6,9	
Nejvyšší rychlost km/h:	180	
Kapacita baterie, kWh nominální / využitelná:	92 kWh / 88 kWh	
Výkon palubní nabíječky střídavým proudem (AC) / rychlé nabíjení stejnosměrně (DC):	11 kW / 300 kW (500A)	
Typ baterie / záruka:	Lithium-Iontová vysokonapěťová baterie, 800V / 8 let/160 000 km	
Doba nabíjení:	z 10% – 80% kapacity baterie - stejnosměrný proud (DC) - výkon xx kW do xx min/ 300 kW do 20 min/ 300 km / 10 min.	
	z 0% - 100% kapacity baterie - střídavý proud (AC), 3 fázově: 16A / do 8 h, 10A / do 13 h, 6A / do 23 h	
	z 0% - 100% kapacity baterie - střídavý proud (AC), 1 fázově: 16A / do 24 h, 10A / do 37 h	
Objem zavazadlového prostoru v litrech vpř. / vz. (V211-2):	49/495 (vč. 34l pod podlahou zav. pr.)	

#### \*Uvedené technické údaje jsou předběžné a budou dále upřesněny.

##### Právní upozornění

Hodnoty byly stanoveny podle realističtějšího zkušební postupu WLTP (Worldwide Harmonised Light vehicles Test Procedure), který nahrazuje metodiku testování NEDC (New European Driving Cycle). Spotřeba paliva a emise CO<sub>2</sub> vozidla závisí nejen na efektivním využívání elektřiny vozidlem, ale jsou ovlivněny také chováním řidiče a dalšími netechnickými faktory. Zde obsažené informace se netýkají jediného vozidla a nejsou součástí žádné konkrétní nabídky, ale slouží pouze pro účely srovnání mezi různými typy vozidel a jejich pohonu. Týkají se pak vozidla se základní výbavou. Volitelná velikost kol a pneumatik, jakož i volitelná speciální výbava vozu může ovlivnit a zvýšit výslednou hodnotu spotřeby a emisí. V konfigurátoru nových vozů Volvo jsou k dispozici vždy konkrétní hodnoty emisí a spotřeby dle výsledné zvolené konfigurace vozu. Více informací naleznete zde: <https://www.volvocars.com/cz/konfigurovat>.

##### Odmítnutí odpovědnosti

Informace a ilustrace týkající se vzhledu, výkonu, rozměrů, hmotností atd. nejsou závazné a představují pouze přibližný popis. Nejedná se o zaručené vlastnosti. Popisy produktů odpovídají aktuálnímu stavu. Výrobce si vyhrazuje právo na změny designu nebo tvaru, barevné odchylky a změny rozsahu dodávky. O aktuálním stavu výbavy požadovaného modelu se prosím informujte vždy u svého prodejce Volvo nebo ve společnosti Volvo Car Czech Republic. Prodejní ceny jsou doporučené maloobchodní ceny společnosti Volvo Car Czech Republic a jsou uváděny vč. DPH.

Všechny uvedené motory splňují požadavky emisní normy EURO 6e.

## MOTOROVÉ VARIANTY

### TWIN MOTOR \*

Typ motoru:	Sériový elektromotor s permanentními magnety vpředu a vzadu, chlazený kapalinou. Pohon zadní nápravy kombinuje vektorování točivého momentu s možností odpojení elektromotoru např. při jízdě po dálnici na volnoběh, pro vyšší efektivitu a dojezd.	
Typ pohonu:	Pohon všech kol	
Převodovka:	Aut. 1stupňová, elektronicky řízená Shift By Wire, vpředu i vzadu	
Rozsah naměřených hodnot od – do:	Nízká	Vysoká
Spotřeba energie, kWh na 100 km:	xx,x	17,1
Emise CO <sub>2</sub> g/km:	0	0
Čistě elektrický dojezd, km:	xxx	700
Nejvyšší výkon kW (k); otáčky/min. :	Sys. výkon 330 (449) / vpř. 130 (177) od 4 700 - 11 000; vz. 200 (272) od 4 700 - 16 000	
Nejvyšší točivý moment Nm; otáčky/min. :	670 / vpř. 265 od 0 - 4 700; vz. 405 od 0 - 4 700	
Zrychlení 0–100 km/h, sekundy:	5,5	
Nejvyšší rychlost km/h:	180	
Kapacita baterie, kWh nominální / využitelná:	106 kWh / 102 kWh	
Výkon palubní nabíječky střídavým proudem (AC) / rychlé nabíjení stejnosměrné (DC):	11 kW / 350 kW (500A)	
Typ baterie / záruka:	Lithium-Iontová vysokonapěťová baterie, 800V / 8 let/160 000 km	
Doba nabíjení:	z 10% – 80% kapacity baterie - stejnosměrný proud (DC) - výkon 50 kW do xx min / 350 kW do 20 min / 350 km / 10 min.	
	z 0% - 100% kapacity baterie - střídavý proud (AC), 3 fázově: 16A / do 10 h, 10A / do 15 h, 6A / do 27 h	
	z 0% - 100% kapacity baterie - střídavý proud (AC), 1 fázově: 16A / do 28 h, 10A / do 43h	
Objem zavazadlového prostoru v litrech vpř. / vz. (V211-2):	49/495 (vč. 34l pod podlahou zav. pr.)	

### TWIN MOTOR Performance \*

Typ motoru:	Sériový elektromotor s permanentními magnety vpředu a vzadu, chlazený kapalinou. Pohon zadní nápravy kombinuje vektorování točivého momentu s možností odpojení elektromotoru např. při jízdě po dálnici na volnoběh, pro vyšší efektivitu a dojezd.	
Typ pohonu:	Pohon všech kol	
Převodovka:	Aut. 1stupňová, elektronicky řízená Shift By Wire, vpředu i vzadu	
Rozsah naměřených hodnot od – do:	Nízká	Vysoká
Spotřeba energie, kWh na 100 km:	xx,x	17,1
Emise CO <sub>2</sub> g/km:	0	0
Čistě elektrický dojezd, km:	xxx	700
Nejvyšší výkon kW (k); otáčky/min. :	Sys. výkon 500 (680) / vpř. 220 (299) od 5 400 - 8 000; vz. 280 (381) od 5 600 - 8 100	
Nejvyšší točivý moment Nm; otáčky/min. :	870 / vpř. 390 od 0 - 5 400; vz. 480 od 0 - 5 600	
Zrychlení 0–100 km/h, sekundy:	4,0	
Nejvyšší rychlost km/h:	180	
Kapacita baterie, kWh nominální / využitelná:	106 kWh / 102 kWh	
Výkon palubní nabíječky střídavým proudem (AC) / rychlé nabíjení stejnosměrné (DC):	11 kW / 350 kW (500A)	
Typ baterie / záruka:	Lithium-Iontová vysokonapěťová baterie, 800V / 8 let/160 000 km	
Doba nabíjení:	z 10% – 80% kapacity baterie - stejnosměrný proud (DC) - výkon 50 kW do xx min / 350 kW do 20 min / 350 km / 10 min.	
	z 0% - 100% kapacity baterie - střídavý proud (AC), 3 fázově: 16A / do 10 h, 10A / do 15 h, 6A / do 27 h	
	z 0% - 100% kapacity baterie - střídavý proud (AC), 1 fázově: 16A / do 28 h, 10A / do 43h	
Objem zavazadlového prostoru v litrech vpř. / vz. (V211-2):	49/495 (vč. 34l pod podlahou zav. pr.)	

\*Uvedené technické údaje jsou předběžné a budou dále upřesněny.

#### Právní upozornění

Hodnoty byly stanoveny podle realističtějšího zkušební postupu WLTP (Worldwide Harmonised Light vehicles Test Procedure), který nahrazuje metodiku testování NEDC (New European Driving Cycle). Spotřeba paliva a emise CO<sub>2</sub> vozidla závisí nejen na efektivním využívání elektřiny vozidlem, ale jsou ovlivněny také chováním řidiče a dalšími netechnickými faktory. Zde obsažené informace se netýkají jediného vozidla a nejsou součástí žádné konkrétní nabídky, ale slouží pouze pro účely srovnání mezi různými typy vozidel a jejich pohonu. Týkají se pak vozidla se základní výbavou. Volitelná velikost kol a pneumatik, jakož i volitelná speciální výbava vozu může ovlivnit a zvýšit výslednou hodnotu spotřeby a emisí. V konfigurátoru nových vozů Volvo jsou k dispozici vždy konkrétní hodnoty emisí a spotřeby dle výsledné zvolené konfigurace vozu. Více informací naleznete zde: <https://www.volvocars.com/cz/konfigurovat>.

#### Odmlnění odpovědnosti

Informace a ilustrace týkající se vzhledu, výkonu, rozměrů, hmotnosti atd. nejsou závazné a představují pouze přibližný popis. Nejedná se o zaručené vlastnosti. Popisy produktů odpovídají aktuálnímu stavu. Výrobce si vyhrazuje právo na změny designu nebo tvaru, barevné odchylky a změny rozsahu dodávky. O aktuálním stavu výbavy požadovaného modelu se prosím informujte vždy u svého prodejce Volvo nebo ve společnosti Volvo Car Czech Republic. Prodejní ceny jsou doporučené maloobchodní ceny společnosti Volvo Car Czech Republic a jsou uváděny vč. DPH.

Všechny uvedené motory splňují požadavky emisní normy EURO 6e.

## STANDARDNÍ VÝBAVA

### BEZPEČNOST

#### Pokročilé asistenční systémy řidiče (ADAS) - technologie pro zajištění bezpečného prostoru (Safe Space Technology)

- **Laserový senzor lidar** integrovaný v linii střechy a čelního okna dokáže s přesností na centimetry - **ve dne i v noci** - rozpoznat pohybující se nebo statické objekty až do vzdálenosti 250 metrů.
- **Systém na předcházení a zmírňování kolizí s funkcí automatického brzdění a zásahu do řízení (Collision Avoidance and Mitigation by braking and steering)** – systém pomocí **laserového senzoru lidar**, předního radaru, bočních radarů a přední kamery, si udržuje neustálý přehled o ostatních vozidlech, chodcích, cyklistech a velkých zvířatech nacházejících se v prostoru před vozem. Pokud hrozí nebezpečí kolize a stále je čas na reakci, vůz nejprve na potenciální nebezpečí upozorní řidiče. Jestliže řidič nereaguje a zvyšuje se pravděpodobnost nárazu, dojde k předběžné aktivaci brzdového systému, aby byla k dispozici plná brzdná síla potřebná k odvrácení kolize. Pokud je kolize téměř nevyhnutelná, vůz začne sám automaticky brzdit plnou brzdou silou, aby pomohl předejít srážce nebo alespoň zmírnit její dopad, a to snížením rychlosti až o 60km/h v případě nárazu do zadní části jiného vozidla, motocyklu, chodce nebo cyklisty nebo snížením rychlosti až o 15 km/h v případě nárazu do velkých zvířat. **V případě, že řidič zahájí úhybný manévr, vůz může při zásahu do řízení poskytnout lehkou asistenci v zájmu zvýšení efektu manévru ze strany řidiče.** Pokud již nelze nárazu zabránit, dojde prostřednictvím elektrického systému k přitažení bezpečnostních pásů předních sedadel k zajištění optimální ochrany.
- **Systém upozornění na nebezpečí čelního nárazu** – systém pomocí laserového senzoru lidar, předního radaru, bočních radarů a přední kamery, může rozpoznat riziko hrozícího nebezpečí čelního nárazu do jiného vozidla nebo riziko sražení dalších účastníků silničního provozu. Pokud je nutné upoutat pozornost řidiče k zaznamenání nebezpečí kolize, vůz může varovat akustickou výstrahou, grafickým upozorněním a haptickým upozorněním prostřednictvím bezpečnostního pásu sedadla nebo brzdového pedálu. Pokud senzory systému pro porozumění chování řidiče zaznamenají, že se řidič nevěnuje řízení tak, jak by měl, vůz řidiče upozorní na nebezpečí o něco dříve, než v případě, že se řidič chová pozorně.
- **Aktivní podpora řízení pro předcházení střetu s chodcem nebo cyklistou** – jestli vůz rozpozná, že hrozí nebezpečí srážky, může aktivně převzít řízení a provést úhybný manévr směrem od cyklisty nebo chodce tak, aby se stále pohyboval v rozmezí značení svého jízdního pruhu. Po minutě cyklisty nebo chodce se po ujetí bezpečné vzdálenosti vůz vrátí zpět do původní pozice v jízdním pruhu.
- **Systém ochrany před srážkou s protijedoucím s vozidlem ve vedlejším pruhu (Oncoming Road Mitigation)** – pokud řidič neúmyslně vjede do protisměru a hrozí zkrřížení cesty protijedoucímu vozidlu, vůz to může rozpoznat a zásahem do řízení ho vrátit zpět do původního jízdního pruhu.
- **Systém ochrany proti neúmyslnému sjetí z vozovky (Run Off Road Mitigation)** – systém pomocí přední kamery vozu a laserového senzoru lidar nepřetržitě sleduje značení jízdního pruhu a okraj silnice. Pokud řidič omylem přejede vnější značení jízdního pruhu nebo okraj vozovky, tato funkce mu může pomoci navést vůz zpět na silnici. Pokud je to nutné, může také aktivovat brzdový systém a tím pomoci udržet vůz na silnici.
- **Systém automatického zabrzdění v křižovatce při odbočování vlevo** – systém pomáhá řidiči, který se chystá na křižovatce odbočit vlevo a následně hrozí nebezpečí srážky s autem v jízdním pruhu s protisměrným provozem. Vůz může nebezpečnou situaci rozpoznat a začít automaticky brzdit, aby pomohl předejít dopravní nehodě.
- **Systém automatického zabrzdění v křižovatce při přímém průjezdu** – systém může podpořit při přímém průjezdu křižovatkou, kdy je třeba sledovat dopravu jedoucí ze stran, přičemž je jedno, zda vůz jede po hlavní silnici nebo bude hlavní silnici křížit. Pokud hrozí riziko srážky při křížení cesty s pomaleji se pohybujícím vozidlem, vůz může automaticky zabrzdit, aby pomohl předejít kolizi nebo alespoň zmírnit její dopad.
- **Asistent pro změnu jízdního pruhu** – asistent, který je dostupný na vícepruhových silnicích s jasně značenými jízdními pruhy bez možnosti vyskytování chodců nebo cyklistů, při aktivaci příslušných směrových světel umožňuje hladce dokončit celý manévr změny jízdního směru.
- **Systém udržení vozidla v jízdním pruhu (Lane Keeping Aid)** – systém pomocí přední kamery vozu a laserového senzoru lidar společně s mapovým systémem sleduje značení jízdního pruhu, upozorňuje vibracemi na volantu a aktivně pomáhá jemnými zásahy do řízení vrátit vozidlo do původního jízdního pruhu, pokud z něj vozidlo vyjíždí, protože se řidič přestal koncentrovat nebo nemá z jiného důvodu vozidlo pod kontrolou.

## STANDARDNÍ VÝBAVA

### BEZPEČNOST

- **Adaptivní tempomat (ACC)** – asistent, který aut. udržuje nastavenou rychlost a v případě potřeby automaticky přizpůsobuje rychlost v zájmu udržení potřebné vzdálenosti od pomalejších vozidel jedoucích vpředu. **Na klikatých silnicích systém využívá navigační údaje, na jejichž základě automaticky přizpůsobuje rychlost zatáčkám.**
- **Asistent řízení v nízké rychlosti** – nová funkce, která pomocí ultrazvukových senzorů a kamery kolem vozu při jízdě v úzkém prostoru nebo ve vytiženém dopravním prostředí rychlostí do 10 km/h vytváří virtuální ochranný štít. Pokud hrozí nebezpečí srážky s jiným vozem, nehybným objektem nebo s chodcem, vůz může na potenciální nebezpečí řidiče upozornit a poskytnout mu pomoc při řízení.
- **Informační systém monitorující mrtvý úhel (BLIS®, Blind Spot Information System with Steer Assist) s asistentem řízení** – systém pomocí radarových senzorů umístěných v zadní části vozu neustále monitoruje prostor mrtvého úhlu po obou stranách a velkou oblast za vozem, aby mohl řidiče podpořit při změně jízdního pruhu ve vytiženém prostředí tím, že ho upozorní na vozidla pohybující se v tzv. mrtvém úhlu. Řidič je na vůz upozorněn svícením kontrolky v levém/pravém zpětném zrcátku. Pokud by řidič i přesto zapnul směrová světla nebo se chystal odbočit do cesty jinému vozidlu, kontrolka ve vnějším zpětném zrcátku začne blikat. Systém BLIS může také upozornit na vozidla rychle se přibližující zezadu v přilehlém jízdním pruhu, a to ve vzdálenosti až 70 metrů. Pokud hrozí riziko, že by během 3,5 sekundy mohlo dojít ke konfliktní situaci, řidič bude varován kontrolkou v levém/pravém zpětném zrcátku (aktivní od 10 km/h).
- **Varování před kolizí zezadu včetně systému podpory pro zmírnění následků nárazu zezadu** – systém pomocí dvou zadních radarů pomáhá snížit riziko nárazu do vozu zezadu. Pokud se k vozu zezadu přibližuje velkou rychlostí jiné vozidlo a hrozí bezprostřední riziko srážky, vůz upozorní řidiče zadního vozu aktivací výstražných světel, které začnou rychle blikat. Pokud nárazu nelze předejít, těsně před nárazem se prostřednictvím elektrického systému přitáhnou bezpečnostní pásy předních sedadel. Pokud vůz stojí, aktivují se také brzdy, aby došlo k dalšímu snížení rizika poranění krční páteře.
- **Systém varování před křížením cesty jiným vozidlem při couvání s funkcí automatického brzdění (Rear Cross Traffic Alert with autobrake)** – systém pomocí dvou zadních radarů při couvání ven z parkovacího místa s omezeným výhledem dozadu pomáhá rozpoznat vozidla blížící se z boku, a to až do vzdálenosti 30 metrů. Řidič je upozorněn grafickou výstrahou na displeji komunikačního rozhraní řidiče a akustickým signálem z levého/pravého reproduktoru v závislosti na směru, odkud se blíží potenciální hrozba. Pokud řidič na výstrahu nereaguje a kolize se nevyhnutelně blíží, vůz začne automaticky brzdit. Na kratší vzdálenosti dokáže systém detekovat také chodce a cyklisty.
- **Systém varování před křížením cesty jiným vozidlem při jízdě vpřed (Front Cross Traffic Alert)** – systém pomocí předních radarů pomáhá detekovat vozidla, která se chystají zkržítit vozu cestu vpředu. Pokud se k vozu při vyjíždění z prostoru s omezeným rozhledem přibližuje jiný vůz ve vzdálenosti do 30 metrů, ozve se akustické upozornění ve stejném směru, z jakého se blíží vozidlo.
- **Systém upozornění při otevírání dveří** – nová funkce, která pomocí zadních radarů může detekovat vozidla, cyklisty a motocykly blížící se k vozu zezadu. Pokud chce někdo uvnitř zaparkovaného vozu otevřít dveře, tato funkce ho může na potenciální riziko upozornit ve dvou úrovních vizuálně a akusticky.
- **Automatické brzdění při couvání v nízkých rychlostech** – nová funkce, která dokáže prostřednictvím senzorů a kamery rozpoznat jiná vozidla, nehybné objekty a chodce včetně dětí za vozem v době, kdy vůz couvá rychlostí až 15 km/h ven ze stíněného parkovacího místa nebo při couvání v úzkém prostoru. Pokud hrozí nebezpečí kolize, vůz začne automaticky brzdit a zůstane stát, dokud řidič opět nepřevzme kontrolu nad vozem.
- **Systém detekce dopravního značení (Road Sign Information)**
- **ISA (Automatický omezovač) – Inteligentní asistent rychlosti**  
Předcházení nehodám souvisejícím s překročením rychlosti je pro společnost Volvo Cars prioritní oblastí bezpečnosti. Automatický omezovač rychlosti je navržen tak, aby pomáhal řidiči zabránit neúmyslnému překročení rychlosti. Vůz nepřetržitě snímá dopravní značení společně s mapovými podklady. Když řidič překročí rychlostní limit, může být upozorněn buď zvukovým signálem, nebo si může vyzkoušet, jak se **vůz automaticky přizpůsobí povolené rychlosti.** Automatický omezovač rychlosti (pouze zvukové upozornění) je aktivní i při zapnutém systému Pilot Assist. Asistent rychlosti se automaticky aktivuje při rychlosti vyšší než 20 km/h. V případě potřeby jej však lze snadno dočasně zrušit rychlým sešlápnutím plynového pedálu. Řidič si může systém přizpůsobit v menu nastavení: je možné zvolit pouze zvuková upozornění nebo pouze automatické přizpůsobení rychlosti. Funkci je také možné deaktivovat během jízdy.

## STANDARDNÍ VÝBAVA

### BEZPEČNOST

- **Systém porozumění chování řidiče** – nový systém pomocí dvou IR senzorů umístěných v interiéru před řidičem pomáhá sledovat pohyby očí, rychlost zavírání očních víček a pohyby hlavy, aby zabránil stavům, kdy je řidič rozptýlený, unavený nebo dokonce pod vlivem omamných látek, a současně lépe chápal stav a úmysly řidiče. Pokud je taková situace rozpoznána, řidič je na ni upozorněn zvukovou výstrahou a hlášením na displeji komunikačního rozhraní řidiče, které mu doporučuje, aby si udělal přestávku nebo, pokud je nepozorný, aby se soustředil na řízení. Pokud by se řidič nevěnoval řízení z důvodu zdravotních problémů nebo upadnutí do bezvědomí, vůz může začít brzdit až do úplného zastavení v rámci daného jízdního pruhu, přičemž jsou zapnuta výstražná světla a je přivolána nouzová asistenční služba.
- **Asistent nouzového zastavení (Emergency Stop Assist)** – pokud systém porozumění chování řidiče rozpozná, že se řidič nevěnuje řízení a nereaguje, např. z důvodu náhlých zdravotních potíží nebo upadnutí do bezvědomí, vůz může v daném jízdním pruhu začít automaticky brzdit až do zastavení, přičemž zapne výstražná světla a zavolá nouzovou asistenční službu.
- **Systém propojené bezpečnosti (Connected safety)** – zahrnuje upozornění na výstražná světla spuštěná panickým brzděním, nebo jejich aktivací; spolu s upozorněním na kluzkou silnici a nebezpečí ztráty adheze. Pokud k takové situaci dojde, informace se odešle na cloud a následně všem vozům v okolí, které jsou k němu připojené (varování sdílí i nákladní vozy Volvo). Komunikační rozhraní vozu tak s předstihem zobrazí varování řidiči.
- **Upozornění na možnost pokračovat v jízdě (Ready to Drive Notification)** – smyslem funkce je podpořit řidiče v dopravním prostředí, kde je třeba často zastavovat. Pokud si řidič nevšimne, že se vůz před ním po zastavení dal znovu do pohybu, vůz ho upozorní, že nastal čas se rozhlédnout, aby mohl opět pokračovat v jízdě.

Airbag hlavy a ramen pro vnější sedadla – nafukovací clona

Airbasy „Far side“ na vnitřní straně sedadel řidiče a spolujezdce

Airbasy řidiče, spolujezdce a airbag kolen řidiče

Airbasy „SIPS“ (unikátní boční airbasy řidiče i spolujezdce)

**Asistent pro bezpečný sjezd prudkého svahu (Hill Descent Control)** nabízí řízené sjíždění strmého, nerovného a kluzkého povrchu.

**Asistent pro rozjezd do svahu (Hill Start Assist)** s funkcí Auto hold (pomáhá s rozjezdem ve svahu se sklonem > 3 % a umožňuje řidiči pustit po zastavení např. na semaforu nebo před křižovatkou brzdový pedál, přičemž brzdná síla zůstane zachována)

**Asistent stability přívěsu (Trailer Stability Assist):** při jízdě s přívěsem nebo s karavanem redukuje nebezpečí ztráty stability nebo pohyb rozvlněním. Okamžitý pohon všech kol usnadňuje i náročné manévry jako je například tažení přívěsu na člun z vody na kluzkém nebo nakloněném povrchu.

Bezpečnostní sloupek řízení elektricky nastavitelný v obou osách

**Deaktivace vysokonapěťové baterie** – v případě aktivace bezpečnostních zádržných systému dochází k úplnému odpojení baterie

Elektrická parkovací brzda s aut. uvolněním jízdou

**Elektronicky řízený systém pohonu všech kol** včetně stále trakce nabízí pohon všech kol v poměru 50/50.

Přesné množství točivého momentu je rovnoměrně rozdělováno na nápravu a kola s nejlepší přilnavostí, a neustále se optimalizuje v závislosti na jízdní situaci, což přispívá k dynamickým jízdním vlastnostem a stabilní, předvídatelné jízdě. Při akceleraci jde více točivého momentu na zadní kola pro optimalizaci trakce, zatímco při zpomalování se více točivého momentu přenáší na přední kola, za účelem rekuperace více energie a maximalizace stability.

**Kontrola trakce (Traction Control):** ES90 má tzv. diferenciál mezi hnacími koly. Ten rozděluje výkon na hnací kola na obou stranách bez ohledu na to, zda vůz jede rovně nebo zatáčí, přičemž vnější kolo urazí delší vzdálenost než vnitřní. Systém je určen především k tomu, aby zabránil protáčení kol při rozjezdu a při nižších rychlostech.



## STANDARDNÍ VÝBAVA

### BEZPEČNOST

**Kontrola trakce v zatáčkách pomocí vektorování točivého momentu** (pouze AWD) – Vektorování (směrování) točivého momentu využívá informace snímačů ABS o rychlosti otáčení hnacích kol a díky tomu nabízí kontrola trakce v zatáčkách stejné výhody jako mechanická brzda diferenciálu, a to při vyšších rychlostech a dynamickém průjezdu zatáčkou. Kontrola trakce v zatáčkách také snižuje nedotáčivost (tendenci vozu jet rovně, když řidič otáčí volantem) při průjezdu zatáčkou ve vyšších rychlostech

Odvětrávané kotoučové brzdy na všech kolech, vpředu 19“, vzadu 19“

**Pokročilá kontrola stability:** Elektronický systém kontroly stability zahrnuje podsystém nazvaný pokročilá kontrola stability. Kromě snímačů aktivní kontroly odklonu snímá pokročilá kontrola stability také náklon vozu a boční zrychlení

Progresivní el. posilovač řízení s proměnlivou charakteristikou v závislosti na rychlosti

Reverzibilní elektrické předpínače bezpečnostních pásů s pyrotechnickou aktivací v případě nehody

Sada pro opravu pneumatik, výstražný trojúhelník

**Side Impact Protection System (SIPS, Systém komplexní ochrany v případě bočního nárazu)** – unikátní vysokopevnostní klec chránící posádku je vyrobena ze za tepla tvářené oceli legované bórem, coby nejpevnějšího dostupného materiálu, který chrání osoby uvnitř při všech typech dopravních nehod vč. samostatné ochranné klece pro vysokonapěťovou baterii vozu. V případě kolize pomohou přední a zadní deformační zóny pohltit energii nárazu, čímž dojde ke snížení dopadu na cestující uvnitř vozu.

**Systém brzd Brake-by-wire:** Tradiční podtlakový posilovač je nahrazen elektrickou jednotkou, která je účinnější a váží podstatně méně. Výhodou je výrazně kratší brzdná dráha pro zabránění kolizi s kterýmkoli z našich automatických bezpečnostních systémů a také tichý protiblokovací účinek brzd bez vibrací a lepší pocit z brzdového pedálu.

Třetí brzdové světlo (LED) umístěné ve spodní části zadního okna uprostřed

Úchyty ISOFIX na vnějších sedadlech 2. řady sedadel (2x)

Vypínač airbagu na straně spolujezdce

**Výstražný zvukový systém AVAS** (akusticky upozorňuje na pohyb vozu do 20km/h)

WHIPS (systém ochrany proti hyperflexi krční páteře na předních sedadlech)

### VAROVÁNÍ

- Bezpečnostní funkce vozidla představují doplněk podpory řidiče, který má usnadnit jízdu a zvýšit bezpečnost během jízdy - tyto funkce nedokáží reagovat ve všech dopravních podmínkách, při jakémkoliv počasí a u jakéhokoliv stavu vozovky.
- Řidiči doporučujeme přečíst všechny kapitoly v Uživatelské příručce k vozu, které souvisejí s těmito funkcemi, a seznámit se se všemi okolnostmi např. s jejich omezeními a s tím, co by měl řidič vědět před tím, než je začne používat.
- Funkce podpory řidiče nenahrazují ostražitost a úsudek řidiče. Za bezpečnou jízdu vozidla odpovídající rychlostí s vhodnou vzdáleností k ostatním vozidlům a v souladu s platnými dopravními předpisy a pravidly nese odpovědnost vždy řidič.

## STANDARDNÍ VÝBAVA

### VNITŘNÍ VÝBAVA CORE

12V zásuvka v zavazadlovém prostoru

**3ramenný sportovně tvarovaný volant v provedení Tailored, čalouněný bez použití kůže s radiálním drážkováním** (ovladače v černém provedení Charcoal)

**Apple CarPlay™ a Android Auto** – bezdrátové rozhraní pro integraci chytrého telefonu

**Audiosystém „High Performance“**, 325W, 10 reproduktorů: v každých z obou předních dveří 1x výškový reproduktor (25 mm); 1x středopásmový reproduktor (80 mm) a 1x basový reproduktor (165 mm); v každých z obou zadních dveří 1x basový reproduktor (165 mm); v zadní části střechy po stranách 2x středopásmový reproduktor (80 mm).

**Možnosti sdílení internetového připojení přes Wi-Fi/Bluetooth (Tethering)** vašeho mobilního telefonu s vozem; HF Bluetooth vč. audio streaming, 2x USB-C vpředu, 2x USB-C v zadní části středového tunelu

**Automatická čtyřzónová klimatizace ECC, obsahuje systém CleanZone – automatické pokročilé čištění**

**vzduchu AQS**, zahrnující čidlo vlhkosti. Systém využívá pokročilou multifiltraci obsahující aktivní uhlí a pylový filtr, což s funkcí automatické recirkulace zabráňuje pronikání nepříjemných pachů a znečištění do prostoru pro cestující. Klimatizace umožňuje řidiči, spolujezdci na předním sedadle a cestujícím na krajních zadních sedadlech vytvořit si vlastní komfortní klimatickou zónu. Cestující na vnějších místech zadních sedadel ovládají svou individuální teplotu a rychlost ventilátoru prostřednictvím elegantního dotykového ovládacího panelu. Vzdáleně, pomocí Volvo Cars aplikace lze využít funkcí teplotní přípravy vozu před odjezdem.

Bezdrátové dobíjení mobilního telefonu (Qi-standard)

Čtyři úchytná, sklopná oka a dva výklopné háčky na uchycení nákupních tašek po stranách zavazadlového prostoru

Dekorativní obložení v plastovém provedení Dark Matter

Dešťový senzor pro aut. stírání čelního skla s plynulou regulací (vč. možnosti man. nastavení cyklovače)

**Detekce přítomnosti cestujících** – nový systém detekce přítomnosti cestujících je navržen tak, aby pomohl předejít situaci, kdy bude ve voze omylem zapomenut jakýkoli člen posádky. Vůz vás na tento stav poté upozorní a v případě potřeby zapne klimatizaci.

**Displej 9“ – volně, v prostoru umístěný před řidičem, poskytuje jasné a okamžité informace důležité pro řízení.**

Je namontován na sloupku volantu, čímž kopíruje vertikální nastavení volantu, aby byl vždy v nejlepší poloze pro sledování

**Displej 14,5“ – bezrámový, volně v prostoru umístěný centrální dotykový displej.** Poskytuje okamžitý přehled a ovládání navigace, zábavy, klimatizace, aplikací ve voze, telefonu, kamer parkovacího asistenta a dalších podpůrných funkcí

**Dobíjecí kabel, type 2, mode 3, 3P-16A (EU) 6m**

**Doprovodné a uvítací osvětlení** – při přiblížení k vozidlu se vysunou integrované dveřní kliky a aktivuje se přístupové osvětlení pro bezpečnou cestu k vozu. Také se zapne sekvenční animace v předních a zadních světlometech.

Elektrická dětská pojistka zadních dveří a oken

**Elektrická zásuvka pro nabití akumulátoru vozidla vč. funkce rychlého dobíjení (CCS/DC/do 300 kW pro Single Motor/do 350 kW pro Twin Motor)**

Elektrické ovládání dveří zavazadlového prostoru vč. systému hands-free odemčení

Elektrické ovládání předních a zadních oken (s funkcí auto-up/auto-down)

Elektricky nastavitelná bederní opěrka s možností nastavení ve 2 směrech, přední sedadla

Elektricky nastavitelné sedadlo řidiče a spolujezdce s pamětí pozice vnějších zpětných zrcátek a sedadla (paměť i pro spolujezdce)

Kryt zavazadlového prostoru

Loketní opěrka s držákem nápojů uprostřed pro 2. řadu

Loketní opěrka vpředu, s držáky nápojů v přední části uprostřed

Manuálně sklopná sedadla ve 2. řadě, dělená v poměru 40/20/40

Multifunkční volant s ovládacími prvky funkcí podpory řidiče, infotainmentu a komunikace vozu

**Nezávislý vysokonapěťový ohřev vozu (HVCH)**

**Nová 800V elektrická architektura pro efektivní výkon a rychlé nabíjení vozu**

## STANDARDNÍ VÝBAVA

### VNITŘNÍ VÝBAVA CORE

**Nový infotainment vozu Volvo Car UX**, zahrnuje:

- balíček digitálních služeb obsahující integrovanou navigaci Google Maps, hlasové ovládání Google Assistant (zatím ne v ČJ, bude uvedeno dle Google) a Google Play Market pro okamžitý přístup k palubním aplikacím (Vč. předplatného na 4 roky a potřebného datového přenosu až 5G pro fungování uvedených služeb v ceně. Před koncem předplatného bude nabídnuta možnost prodloužení nebo obnovení poskytovaných služeb na základě aktuálního předplatitelského poplatku.)

- **aktualizace SW vozu vzdáleným přístupem** (OTA, Over-the-Air)

- **Systém aut. nouzového volání v případě nehody e-call**, volání silniční asistenční služby v nouzi na cestě, k dispozici nová **Volvo Cars aplikace** do mobilního telefonu pro vzdálené ovládání a monitorování vybraných funkcí vozu atd.

Více informací naleznete zde: <https://www.volvocars.com/cz/v/volvo-cars-app>

Ochranná síť zavazadlového prostoru, snímatelná

**Osvětlení interiéru standardní úroveň:** zahrnuje LED osvětlení prostoru pro nohy v první a druhé řadě, stropní osvětlení a lampičky pro čtení pro 1. a 2. řadu sedadel, kosmetická zrcátka vpředu, osvětlení úložného prostoru v přední části středového tunelu pod dotykovým displejem, osvětlení držáků nápojů vpředu a úložného prostoru ve středovém tunelu, odkládací kapsy ve dveřích vpředu a vzadu, provozní osvětlení zavazadlového prostoru na levé a pravé straně.

Otočné tlačítko pro ovládání multimediálního systému integrované pod středovým displejem

**Ovládání jedním pedálem** – lze na středovém displeji nastavit na ZAP/VYP;

**Zapnuto:** během uvolňování plynového pedálu začne vůz zpomalovat (vnímáte to jako brzdění motorem) a dochází tím k rekuperaci brzdě energie. Vůz zpomalí až do zastavení.

**Vypnuto:** znamená, že při uvolňování plynového pedálu nedochází k rekuperaci brzdě energie a umožní vozu se volně pohybovat plachtěním namísto jeho zpomalování.

**Pevná panoramatická skleněná střeška** – High-tech, tmavě tónované bezpečnostní laminované sklo poskytuje účinnou ochranu před oslněním, UV zářením a zároveň optimalizuje klimatický komfort za každého počasí a teplot.

Rádio pro příjem digitálního vysílání DAB

**Sedadla komfort čalouněná Biokompozitním vinylem Nordico v tmavém provedení Charcoal**

**Služba Plug & Charge** – ověřovací a účtovací systém, který usnadňuje proces nabíjení vozu na veřejných nabíjecích stanicích. Stačí jen zaparkovat u kompatibilní veřejné nabíjecí stanice a připojit nabíjecí konektor. Nabíjecí stanice identifikují váš vůz a s ním propojenou platební metodu. Nabíjení se spustí automaticky, aniž by bylo nutné používat různé karty nebo jiné způsoby ověřování.

Spodní úložný prostor pod podlahou zavazadlového prostoru

Systém uchycení nákupních tašek v zavazadlovém prostoru

**Telefon jako digitální klíč** – nabízí možnost plného přístupu k vozu prostřednictvím chytrého telefonu (k dispozici také čipová karta NFC, zahrnuje bezklíčový přístup a systém handsfree odemčení dveří zav. prostoru)

**Tepelné čerpadlo** – díky využívání tepelné energie okolního prostředí a odpadního tepla produkovaného elektromotorem/akumulátorem je pro vytopení kabiny zapotřebí méně energie, čímž se prodlužuje dojezd vozu.

Textilní koberečky ve standardním provedení pro každou řadu sedadel

Úložný prostor na levé straně zav. prostoru vzadu, vč. pružné ochranné sítě

Úložný prostor pod kapotou vpředu (Frunk) - lze použít k ukládání různých druhů věcí, jako jsou nabíjecí kabely apod.

Vnitřní a vnější zpětné zrcátko na straně řidiče s automatickou změnou odrazivosti

**Volič přepínání jízdních režimů na sloupku řízení**

Volvo Guard Alarm se senzorem náklonu a pohybu

Vyhřívání přední sedadla

## STANDARDNÍ VÝBAVA

### VNĚJŠÍ VÝBAVA CORE

**20" aero. optim. kola z lehké slitiny, 7 paprsků ve stříbrném provedení Silver, s plastovými vložkami v leskle černém provedení Glossy Black, pneumatiky 245/50 vpředu a 275/45 vzadu**

Elektricky nastavitelná a sklopná bezrámová vnější zpětná zrcátka

**Kamera parkovacího asistenta vč. 3. generace předního a zadního parkovacího asistenta s podporou automat. brzdění při couvání**

**Komfortně laděný podvozek Touring**

**LED světlomety** – potkávací světla s aut. spínáním dálkových světel AHBC, světla pro denní svícení v provedení **Thorova kladiva** (LED DRL), s automatickou regulací sklonu světla

Ostřikovací trysky čelního skla AQUABLADES; v každém ramínku stěrače jsou plně integrovány trysky po celé jeho délce

Příprava pro instalaci tažného zařízení

Vyhřívání vnější zpětná zrcátka a zadní okno (společná aktivace)

Znak motoru na dveřích zavazadlového prostoru

#### **Designové provedení:**

- uzavřené provedení masky vozu s hladkou plochou v barvě karoserie
- kryty bezrámových vnějších zpětných zrcátek v leskle černém provedení High Glossy Black
- barevně sladěné, hladce integrované kliky dveří
- přední i zadní nárazník lakovaný v barvě vozu
- spodní část předního nárazníku s mřížkou a spojlerem v leskle černém provedení High Glossy Black
- spodní lišty dveří a boční prahy v leskle černém provedení High Glossy Black
- zadní difuzor v leskle černém provedení High Glossy Black
- dekorativní lemování bočních oken v leskle černém provedení High Glossy Black

## STANDARDNÍ VÝBAVA

### PLUS (zahrnuje CORE)

**3ramenný sportovně tvarovaný volant v provedení Tailored, čalouněný bez použití kůže s radiálním drážkováním - barevně sladěný s interiérem** (ovladače v leskle černém provedení Glossy Black)

Bezpečnostní sloupek řízení elektricky nastavitelný v obou osách

**Čistička vzduchu** – účinně pomáhá snižovat nebo eliminovat množství částic PM 2,5 uvnitř vozu. Systém primárně využívá ionizaci vzduchu a následně pokročilou multifiltraci obsahující pylový filtr s aktivním uhlím zachycující nejjemnější prachové částice. Funkce automatické recirkulace pomocí filtru dokáže zabránit až 95 % vniknutí nepříjemných pachů a znečištění do prostoru pro cestující. Úroveň částic PM 2,5 v kabině je neustále monitorována optickým senzorem a zobrazována na středovém displeji, na kterém lze porovnat úroveň PM 2,5 v kabině s úrovní mimo vozidlo. Pomocí Volvo Cars aplikace je možné předem vyčistit vzduch v kabině a získat přístup k informacím o kvalitě ovzduší v interiéru ještě před nastoupením do vozu.

Dekoratívni dřevěné obložení interiéru z březového dřeva Birch Wood, s podsvícením

Elektricky nastavitelná bederní opěrka s možností nastavení ve 4 směrech, přední sedadla

Mechanicky nastavitelná prodloužení sedáků pro přední sedadla

**Nový velký head-up displej s vysokým rozlišením**

**Osvětlení interiéru nejvyšší úrovně:** zahrnuje LED osvětlení prostoru pro nohy v první a druhé řadě, stropní osvětlení a lampičky pro čtení pro 1. a 2. řadu sedadel, kosmetická zrcátka vpředu, **podsvícení dekorativního obložení interiéru, dveřních panelů po stranách vpředu a vzadu**, osvětlení úložného prostoru v přední části středového tunelu pod dotykovým displejem, osvětlení držáků nápojů vpředu a úložného prostoru ve středovém tunelu, **odkládací kapsy ve dveřích vpředu a vzadu, podsvícení předních/zadních klik dveří a nástupního prostoru**, provozní osvětlení zavazadlového prostoru na levé a pravé straně, unikátní náladové podsvícení dekorativního obložení ve skandinávských motivech. **Na výběr je 6 barevných témat: Northern Light, Archipelago, Forest Bath, Midsummer, Winter Bliss a Moonlight.**

Plně čalouněná přístrojová deska a dveřní panely z materiálu Benova s jemnou strukturou povrchu

**Premium Hi-Fi audiosystém Bose**

14 reproduktorů, 14kanalový digitální zesilovač o výkonu 940 W;

**Jedinečná metodika ladění zvuku Bose (Perceptual Sound Rendering)** – kombinace technologie prostorové transformace zvuku pro všechna sedadla **Centerpoing 360 a Surround Stage technology**, vytváří bohatý, vyvážený zvuk kolem každého sedadla ve voze a poskytuje tak zvláštní pocit koncertního sálu. Dokonalé načasování a prostorová sytost díky technologii **Bose BassSync Technology** ještě více obohacuje kvalitu zvuku. Automatická kompenzace šumu

**Audiopilot 3 Noise Compensation Technology** poskytuje neúnavný poslech a minimalizuje potřebu nastavovat hlasitost nebo jiné ovládací prvky zvuku.

**Reproduktory (Bose) – umístění: palubní deska:** širokopásmový reproduktor; **v každých z obou předních dveří:**

výškový, středopásmový a basový reproduktor; **v každých z obou zadních dveří:** výškový a basový reproduktor;

**v každém z obou zadních D-sloupků:** širokopásmový reproduktor; **pravý zadní podběh kola:** basový subwoofer dual 200mm Voice Coil Fresh Air Subwoofer

**Možnosti sdílení internetového připojení přes Wi-Fi/Bluetooth (Tethering)** vašeho mobilního telefonu s vozem;

HF Bluetooth vč. audio streaming, 2x USB-C vpředu, 2x USB-C v zadní části středového tunelu

Textilní koberečky vyšší úrovně pro každou řadu sedadel

Vyhřívání zadní sedadla

## STANDARDNÍ VÝBAVA

### ULTRA (zahrnuje PLUS)

**21" aero. optim. kola z lehké slitiny, 5 paprsků s výbrusy v provedení Diamond Cut, s plastovými vložkami v leskle černém provedení High Glossy Black, pneumatiky 245/45 vpředu a 275/40 vzadu**

Bezpečnostní laminovaná skla všech oken

Centrální zamykání vč. **Soft-Close bezhlučného dovírání dveří**

Elektricky nastavitelné boční vedení pro přední sedadla

**Elektricky nastavitelný náklon vnějších sedadel ve druhé řadě**

**Elektrochromatické panoramatické střešní okno**

**Kamera parkovacího asistenta s výhledem do 360° a 3D náhledem** vč. nových ultrazvukových parkovacích senzorů vpředu, vzadu a po stranách vozu s podporou automat. brzdění při couvání

**Komfortní loketní opěrka v exkluzivním prodlouženém provedení s držákem nápojů pro 2. řadu uprostřed**

Masážní funkce pro opěradla předních sedadel

**Nová generace HD světlometů s pixel technologií ve tvaru Thorova kladiva (1,3 mil. pixelů, LED DRL)** – umožňuje aut. vykrytí až 5 vozidel a 3 dalších statických objektů naráz přispívá k optimálnímu výhledu, aniž by docházelo k oslňování ostatních účastníků silničního provozu.

**Sedadla komfort čalouněná Biokompozitním vinylem Nordico, s odvětráváním pro přední a zadní sedadla, v tmavém provedení Charcoal**

**Systém dvoukomorového vzduchového odpružení pro všechna 4 kola vč. aktivního podvozku (Four-C)**

Vysokotlaké ostřikovače světlometů

## PAKETY

			CORE	PLUS	ULTRA
kód			15	35	65
<b>P0008 Climate</b>		cena			
63	Vyhřívané trysky ostřikovačů	20 300 Kč	○		
65	Vysokotlaké ostřikovače světlometů				
752	Vyhřívaná zadní sedadla				
869	Vyhřívaný volant				
63	Vyhřívané trysky ostřikovačů	12 900 Kč		○	
65	Vysokotlaké ostřikovače světlometů				
869	Vyhřívaný volant				
63	Vyhřívané trysky ostřikovačů	6 600 Kč			○
869	Vyhřívaný volant				
<b>P0012 Pilot Assist</b>					
1083	Asistent pro parkování Park Pilot Assist vč. funkce dálkového ovládání	60 800 Kč	○	○	○
1162	Pokročilý asistenční systém řidiče Pilot Assist				

## PŘEHLED SAMOSTATNĚ DOSTUPNÝCH OPCÍ

			CORE	PLUS	ULTRA
			15	35	65
kód		cena			
63	Vyhřívané trysky ostřikovačů	2 000 Kč	P	P	P
65	Vysokotlaké ostřikovače světlometů	8 400 Kč	P	P	s
139	Kamera parkovacího asistenta s výhledem do 360 ° a 3D náhledem	19 100 Kč	○	○	s
179	Tónovaná zadní okna (od B-sloupku)	12 900 Kč	○	○	○
322	Dvoustupňové integrované dětské podsedáky na krajních zadních sedadlech (pouze v kombinaci s RD00, RD10 a AD60)	7 900 Kč	○	○	
361	Komunikační rozhraní v němčině	0 Kč	○	○	○
540	Komunikační rozhraní ve slovenštině	0 Kč	○	○	○
553	<p><b>Hi-Fi audiosystém audiosystém Bowers &amp; Wilkins s možností 3D prostorového zvuku a Dolby Atmos</b></p> <ul style="list-style-type: none"> <li>25 reproduktorů, 25kanálový zesilovač o výkonu 1610 W;</li> <li><b>Quantum Logic 7.1 Surround Sound®</b> – technologie prostorové transformace zvuku: Concert Hall *, Studio, Individual Stage; vícepásmový ekvalizér</li> <li>Aut. optimalizace kvality a hlasové úrovně zvuku pro všechna sedadla a kompenzace hluku vozidla <b>Dirac Unison®</b>;</li> <li><b>Výškové reproduktory s technologií Nautilus™</b> vč. speciálního výškového reproduktoru <b>Tweeter-On Top</b> – umístěného vpředu uprostřed pro směrovou minimalizaci odrazů a čistotu detailů;</li> <li><b>Nové B&amp;W středopásmové reproduktory s membránou Continuum™</b> pro zcela přirozený a více otevřený zvukový projev;</li> <li>Pokročilé zpracování prostorového zvuku <b>Dolby Atmos</b>, které vytváří prostorový zvukový zážitek s ještě větší hloubkou, čistotou a detaily;</li> <li>Nové 4 celopásmové reproduktory integrované do hlavových opěrek předních sedadel pro lepší směřování zvuku během jízdy pro zkvalitnění přicházejících upozornění, volání nebo jiných zvukových projevů k předním sedadlům;</li> <li>Nové 4 celopásmové reproduktory umístěné ve stropu, které vytvářejí trojrozměrné zvukové pole nad každým sedadlem;</li> <li>Basové reproduktory s membránou zpevněnou uhlíkovými vlákny, <b>basový subwoofer Fresh Air™ s membránou Mica</b> a neodymovým magnetem;</li> </ul>	87 900 Kč		○	○
598	Designový motiv exteriéru v lesklém provedení <b>Bright</b> (spodní lišty dveří, spodní část předního a zadního nárazníku)	9 100 Kč	○	○	○
613	Komunikační rozhraní v češtině	0 Kč	●	●	●
752	Vyhřívaná zadní sedadla	9 900 Kč	P	s	s
869	Vyhřívaný volant	6 900 Kč	P	P	P
1000	Systém dvoukomorového vzduchového odpružení pro všechna 4 kola vč. aktivního podvozku ( <b>Four-C</b> ) - monitoruje vůz, vozovku a řízení 500krát za sekundu a v závislosti na povrchu vozovky, zrychlení, brzdění a průjezdu zatáčkami upravuje komfort nastavení odpružení a světlost podvozku. Rovněž poskytuje samonivelační funkci pro udržení světlé výšky vozu za jízdy, v závislosti na rychlosti.	64 300 Kč		○	s

s = standard    ○ = volitelná opce    ● = 100% opce (standardní výbava specificky pro český trh)  
P = dostupné pouze v balení opcí - viz sekce balení









## PŘEHLED SAMOSTATNĚ DOSTUPNÝCH OPCÍ

		CORE	PLUS	ULTRA	
		15	35	65	
kód	cena				
<b>1083</b>	<p><b>Asistent pro parkování Park Pilot Assist vč. funkce dálkového ovládání</b></p> <p>- nová generace asistenta umožňuje usnadnit řidiči podélní příčné parkování tím, že vůz provede potřebný parkovací manévr. Vůz dokáže při jízdě do 30 km/h po obou stranách rozpoznat volné parkovací místo. Po potvrzení řidičem navrhovaného místa pro parkování, vůz převezme kontrolu nad řízením, akcelerátorem, brzdami a řazením jízdních režimů. Na řidiči zůstává jen dohled nad průběhem manévru. Řidič je o průběhu parkování informován prostřednictvím animace a zpráv na displeji středové konzoly. Při podélném parkování může Asistent pro parkování Park Pilot Assist poslední generace převzít kontrolu nad řízením, zrychlováním, brzděním a řazením jízdních režimů také při vyjždění ven z parkovacího místa. Asistent také zahrnuje novou funkci, která pomocí mobilního telefonu umožňuje vyjetí přímo z parkovacího místa v případech, kdy vozidlo a dveře řidiče byly zaparkováním jiného vozu zablokovány. Tato funkce může také usnadnit dálkově ovládané zaparkování vozu ve stísněných garážích, kde by jinak mohlo být pro řidiče obtížné po zaparkování vůz opustit.</p>	27 600 Kč	P	P	P
<b>1162</b>	<p><b>Pokročilý asistenční systém řidiče Pilot Assist</b></p> <p>- podporuje řidiče užívat si pohodovou jízdu na vícepruhových dálnicích i na jednoproudových silnicích (aktivní do 150 km/h). Vůz sleduje provoz a značení jízdních pruhů a podporuje řidiče tím, že přizpůsobuje rychlost a poskytuje jemnou asistenci při řízení, aby pomohl udržet vůz ve středu jízdního pruhu, udržujíc odstup od vozidla před sebou. Spolupracuje s navigačním systémem vozu (Google HD maps) a usnadňuje rozhodování o zařazení do jízdního pruhu a předjíždění ostatních vozidel. Dokáže přizpůsobit rychlost v zatáčkách, aby optimalizoval bezpečnost a jízdní komfort. Zahrnuje také <b>Asistent pro změnu jízdního pruhu</b> - stačí, aby řidič aktivoval ukazatele směru a vůz mu plynule pomůže během kompletní změny jízdního pruhu s nepřerušovanou podporou řízení. Pokud systém porozumění chování řidiče zjistí, že nevnímá a přestal reagovat - například v důsledku náhlé nemoci nebo bezvědomí, může <b>Asistent nouzového zastavení</b> automaticky zabrzdít a zastavit v jízdním pruhu, aktivovat výstražná světla a přivolat pomoc.</p>	53 500 Kč	P	P	P
<b>1291</b>	<b>Elektrochromatické panoramatické střešní okno</b>	28 800 Kč		○	<b>s</b>
<b>900215</b>	<b>Komunikační rozhraní v angličtině</b>	0 Kč	○	○	○
<b>900393</b>	<b>Návod k obsluze a servisní knížka v češtině</b>	0 Kč	●	●	●

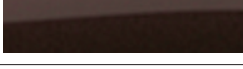
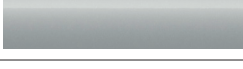



**s** = standard      ○ = volitelná opce      ● = 100% opce (standardní výbava specificky pro český trh)  
**P** = dostupné pouze v balení opcí - viz sekce balení

## BARVY

			CORE	PLUS	ULTRA	
			15	35	65	
kód	cena					
<b>METALICKÉ</b>						
717	černá Onyx Black Metallic	25 500 Kč	<input type="radio"/>	<input type="radio"/>	<input type="radio"/>	
723	modrá Denim Blue Metallic	25 500 Kč	<input type="radio"/>	<input type="radio"/>	<input type="radio"/>	
739	tmavě červená Mulberry Metallic	25 500 Kč	<input type="radio"/>	<input type="radio"/>	<input type="radio"/>	
740	šedá Vapour Grey Metallic	0 Kč	<input type="radio"/>	<input type="radio"/>	<input type="radio"/>	
743	běžová Sand Dune Metallic	25 500 Kč	<input type="radio"/>	<input type="radio"/>	<input type="radio"/>	
745	stříbrná s jemně fialovým nádechem Aurora Silver Metallic	25 500 Kč	<input type="radio"/>	<input type="radio"/>	<input type="radio"/>	
<b>UNIKÁTNÍ METALICKÉ</b>						
707	bílá Crystal White Pearl	25 500 Kč	<input type="radio"/>	<input type="radio"/>	<input type="radio"/>	

Tyto vzorky barev jsou pouze ilustrativní. Pro bližší informace si vyžádejte vzorník barev u Vašeho autorizovaného dealera Volvo.

## KOLA



			CORE	PLUS	ULTRA	
			15	35	65	
kód	<b>Kola z lehké slitiny</b>	cena				
<b>20"</b>						
	20" aero. optim. kola z lehké slitiny, 7 paprsků ve stříbrném provedení Silver, s plastovými vložkami v leskle černém provedení Glossy Black <b>pneumatiky 245/50 vpředu a 275/45 vzadu</b>	0 Kč	s	s		
<b>21"</b>						
1269	21" aero. optim. kola z lehké slitiny, 5 paprsků s výbrusy v provedení Diamond Cut, s plastovými vložkami v leskle černém provedení High Glossy Black <b>pneumatiky 245/45 vpředu a 275/40 vzadu</b>	24 300 Kč	○	○	s	
<b>22"</b>						
1275	22" aero. optim. kola z lehké slitiny, 5 paprsků s výbrusy v provedení Diamond Cut, s plastovými vložkami v leskle černém provedení High Glossy Black <b>pneumatiky 255/40 vpředu a 285/35 vzadu</b>	48 500 Kč		○		
		24 300 Kč			○	
1298	22" kola z lehké slitiny, 5 rozvětvených paprsků ve tvaru Y, leskle černá Black v provedení CNC strojního obrábění <b>pneumatiky 255/40 vpředu a 285/35 vzadu</b>	57 300 Kč		○		
		33 100 Kč			○	

## ČALOUNĚNÍ A INTERIÉR

			CORE	PLUS	ULTRA
kód	Barva čalounění sedadel / Barva interiéru	cena	15	35	65



### koncepty interiérů CORE

#### Biokompozitní vinyl Nordico - recyklát PET / bio PVC pryskyřice - sedadla Comfort



RD00	Čalounění sedadel: <b>černá Charcoal</b> Čalounění interiéru: <b>černá Charcoal</b> Čalounění stropu / koberce: <b>světlá Dawn / černá Charcoal</b> Dekorativní obložení interiéru: <b>tmavé Dark Matter</b>	0 Kč	s		
RD10	Čalounění sedadel: <b>světle hnědá Cardamom</b> Čalounění interiéru: <b>světle hnědá Cardamom</b> Čalounění stropu / koberce: <b>černá Charcoal / černá Charcoal</b> Dekorativní obložení interiéru: <b>tmavé Dark Matter</b>	0 Kč	o		

### koncepty interiérů PLUS & ULTRA

#### Biokompozitní vinyl Nordico - recyklát PET / bio PVC pryskyřice - sedadla Comfort

RD00	Čalounění sedadel: <b>černá Charcoal</b> Čalounění interiéru: <b>černá Charcoal</b> Čalounění stropu / koberce: <b>světlá Dawn / černá Charcoal</b> Dekorativní obložení interiéru: <b>dřevěné Birch Wood</b>	0 Kč	s		
RD10	Čalounění sedadel: <b>světle hnědá Cardamom</b> Čalounění interiéru: <b>světle hnědá Cardamom</b> Čalounění stropu / koberce: <b>černá Charcoal / černá Charcoal</b> Dekorativní obložení interiéru: <b>dřevěné Birch Wood</b>	0 Kč	o		
AD60	Čalounění sedadel: <b>světlá Dawn</b> Čalounění interiéru: <b>světlá Dawn</b> Čalounění stropu / koberce: <b>světlá Dawn / černá Charcoal</b> Dekorativní obložení interiéru: <b>dřevěné Light Ash</b>	0 Kč	o		

## ČALOUNĚNÍ A INTERIÉR







			CORE	PLUS	ULTRA	
kód	Barva čalounění sedadel / Barva interiéru	cena	15	35	65	
<b>koncepty interiérů PLUS &amp; ULTRA</b>						
<b>Biokompozitní vinyl Nordico - recyklát PET / bio PVC pryskyřice, s odvětráváním pro přední sedadla - sedadla Comfort</b>						
RG00	Čalounění sedadel: <b>černá Charcoal</b> Čalounění interiéru: <b>černá Charcoal</b> Čalounění stropu / koberce: <b>světlá Dawn / černá Charcoal</b>	42 500 Kč		<input type="radio"/>		
	Dekorativní obložení interiéru: <b>dřevěné Birch Wood</b>	0 Kč			<input checked="" type="radio"/>	
RG10	Čalounění sedadel: <b>světle hnědá Cardamom</b> Čalounění interiéru: <b>světle hnědá Cardamom</b> Čalounění stropu / koberce: <b>černá Charcoal / černá Charcoal</b>	42 500 Kč		<input type="radio"/>		
	Dekorativní obložení interiéru: <b>dřevěné Birch Wood</b>	0 Kč			<input type="radio"/>	
AG60	Čalounění sedadel: <b>světlá Dawn</b> Čalounění interiéru: <b>světlá Dawn</b> Čalounění stropu / koberce: <b>světlá Dawn / černá Charcoal</b>	42 500 Kč		<input type="radio"/>		
	Dekorativní obložení interiéru: <b>dřevěné Light Ash</b>	0 Kč			<input type="radio"/>	

## ČALOUNĚNÍ A INTERIÉR

		CORE	PLUS	ULTRA
kód	Barva čalounění sedadel / Barva interiéru	15	35	65
	cena			

### koncepty interiérů PLUS & ULTRA

#### Jemná kůže Nappa Agnes, s odvětráváním pro přední a zadní sedadla - sedadla Comfort

RC00	Čalounění sedadel: <b>černá Charcoal</b> Čalounění interiéru: <b>černá Charcoal</b> Čalounění stropu / koberce: <b>světlá Dawn / černá Charcoal</b>	80 300 Kč		○		
	Dekorativní obložení interiéru: <b>dřevěné Birch Wood</b>	37 900 Kč			○	
RC10	Čalounění sedadel: <b>světle hnědá Cardamom</b> Čalounění interiéru: <b>světle hnědá Cardamom</b> Čalounění stropu / koberce: <b>černá Charcoal / černá Charcoal</b>	80 300 Kč		○		
	Dekorativní obložení interiéru: <b>dřevěné Birch Wood</b>	37 900 Kč			○	
AC60	Čalounění sedadel: <b>světlá Dawn</b> Čalounění interiéru: <b>světlá Dawn</b> Čalounění stropu / koberce: <b>světlá Dawn / černá Charcoal</b>	80 300 Kč		○		
	Dekorativní obložení interiéru: <b>dřevěné Light Ash</b>	37 900 Kč			○	



#### Tailored Wool Blend - střížní vlna / recyklovaný polyester - sedadla Comfort

R330	Čalounění sedadel: <b>šedé Zinc</b> Čalounění interiéru: <b>černá Charcoal</b> Čalounění stropu / koberce: <b>světlá Dawn / černá Charcoal</b> Dekorativní obložení interiéru: <b>dřevěné Light Ash</b>	0 Kč			○	
------	--	------	--	--	---	---





---

**OBLOŽENÍ, VOLANTY**

---

			<b>CORE</b>	<b>PLUS</b>	<b>ULTRA</b>	
			15	35	65	
kód	Obložení	cena				
	<b>Dekoratívni obložení v plastovém provedení Dark Matter</b>	0 Kč	<b>s</b>			
	<b>Dekoratívni dřevěné obložení z březového dřeva Birch Wood, s podsvícením</b>	0 Kč		<b>s</b>	<b>s</b>	
	<b>Dekoratívni dřevěné obložení ze světlého jasanu Light Ash, s podsvícením</b>	-		<b>o</b>	<b>o</b>	

## OBLOŽENÍ, VOLANTY

			CORE	PLUS	ULTRA	
			15	35	65	
kód	Volanty	cena				
	<b>3ramenný sportovně tvarovaný volant v provedení Tailored, čalouněný bez použití kůže s radiálním drážkováním</b> (ovladače v černém provedení Charcoal)	0 Kč	<b>s</b>			
	<b>3ramenný sportovně tvarovaný volant v provedení Tailored, čalouněný bez použití kůže s radiálním drážkováním</b> (ovladače v leskle černém provedení Glossy Black)	0 Kč		<b>s</b>	<b>s</b>	
	<b>3ramenný sportovně tvarovaný volant v provedení Tailored, čalouněný bez použití kůže s radiálním drážkováním - barevně sladěn s interiérem</b> (ovladače v leskle černém provedení Glossy Black)	0 Kč		<b>o</b>	<b>o</b>	
869	<b>Vyhřívaný volant</b>	-	<b>P</b>	<b>P</b>	<b>P</b>	



## ROZMĚRY

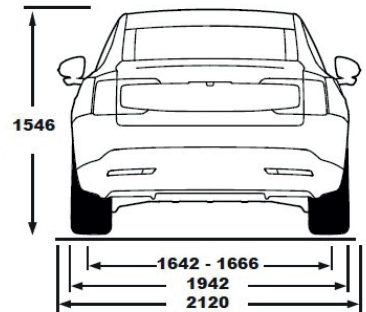
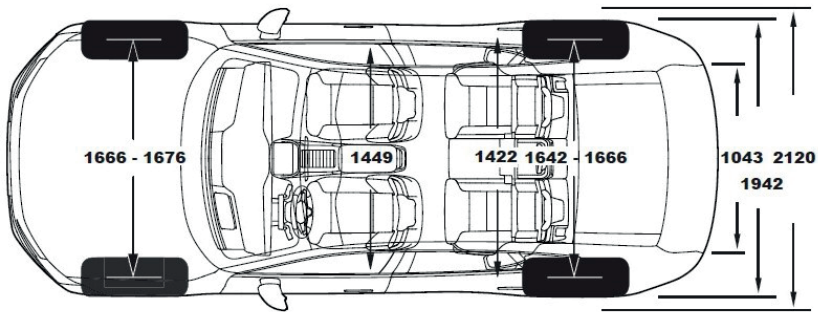
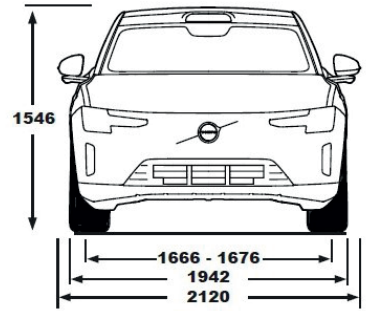
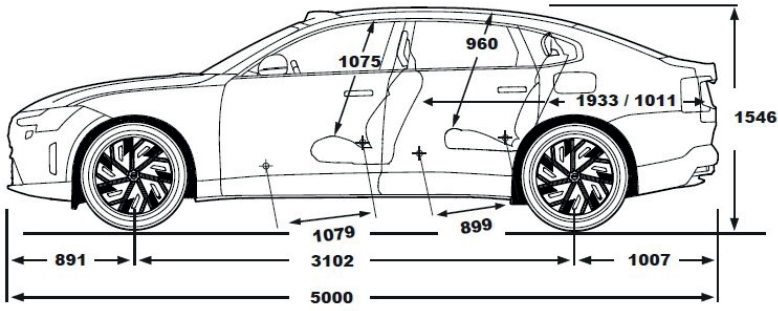

## PRODLOUŽENÁ ZÁRUKA

### VOLVO EXTENDED WARRANTY

Volvo Extended Warranty je prodloužená záruka Volvo a je jistotou v případě nepředvídatelných oprav i po uplynutí standardní tříleté záruky.

### ZAJIŠTĚNÍ NA DALŠÍ ROKY

Volvo Extended Warranty si můžete sjednat přímo při nákupu vozu, nebo do 30ti dnů od první registrace vozidla, a to na dobu 12, 24 měsíců (v návaznosti na standardních 36 měsíců). Podle zvolené délky lze sjednat až do ujetí 200 000 km (v závislosti na tom, co nastane dříve).

Detailní informace o typu prodloužené záruky a rozsahu krytí, které můžete v případě potřeby využít v rámci celé Evropy najdete v certifikátu o prodloužené záruce a dalších materiálech, které obdržíte společně s novým vozem Volvo.

#### Volvo Extended Warranty nabízí tyto výhody:

- komplexní ochrana před náklady na opravy poruch nad rámec tříleté záruky výrobce,
- garantovaná likvidita v případě oprav platí po celé Evropě,
- zvýšení hodnoty vozu,
- nároky plynoucí ze záruky lze přenést na příštího majitele,
- používání originálních dílů Volvo,
- záruka odborného, profesionálně vyškoleného servisního týmu.

Platnost od 5. 6. 2023 do odvolání.

Délka (max. km)	Ceny s DPH
<b>12</b> měsíční záruka (+1 rok, celkem 4 roky/200 000 km)	<b>14 990 Kč</b>
<b>24</b> měsíční záruka (+2 roky, celkem 5 let /200 000 km)	<b>27 990 Kč</b>

## VOLVO CAR FINANCIAL SERVICES

### VOLVO CAR FINANCIAL SERVICES

- **Komplexní nabídka** – v závislosti na Vašich osobních nebo podnikatelských potřebách Vám nabídneme úvěr, finanční nebo operativní leasing.
- **Zvýhodněné úrokové sazby** – jsme poskytovateli značkového financování Volvo a jako takoví zvláště dbáme na celkovou výhodnost úrokových sazeb. Navíc u vybraných modelů připravujeme akční nabídky kalkulací, které jsou finančně podporovány přímo dovozcem nových automobilů Volvo, společností Volvo Car Czech Republic s.r.o.
- **Atraktivní pojištění** – v rámci Volvo Car Insurance pro Vás dohodneme příznivé sazby havarijního, zákonného i doplňkového pojištění. Zároveň Vám nabídneme možnost sjednat i tzv. pojištění GAP (Guaranteed Asset Protection), které kryje rozdíl mezi pořizovací cenou a vyplaceným pojistným plněním v případě totální škody nebo krádeže.
- **Jednoduchý administrativní a schvalovací proces** – financování jednoduše vyřídíte s prodejcem Vašeho nového vozidla Volvo přímo v showroomu. U složitějších transakcí pro Vás zajistíme odbornou finanční nebo daňovou konzultaci.
- **Individuální přístup k finančnímu řešení** – zvolte si variantu, která bude odpovídat Vaším finančním možnostem. Nastavte si sami výši akontace a délku splácení a tím si určete výši měsíční splátky za Vaše nové Volvo.
- **Flexibilita** – nabízíme Vám možnost předčasného splacení úvěru a leasingu, což využijete zejména, rozhodnete-li se pro koupi nového vozu Volvo před termínem řádného ukončení smlouvy o financování.
- **VOLVO CAR FINANCIAL SERVICES jsou v České republice poskytovány společností UniCredit Leasing CZ, a.s.**

### ASISTENČNÍ SLUŽBA

- Ne vždy lze důmyslnou konstrukcí automobilu předejít problémům, které Vás mohou při cestování potkat. Ale i v těch situacích se Volvo umí postarat o Vaše bezpečí. Ať už jde o drobnou nepříjemnost, jako je ztráta klíčků od vozu, nebo o vážné problémy související s dopravní nehodou, můžete se spolehnout na naši pomoc. Stačí zavolat službu VOLVO ASISTENT.

**Kalkulaci žádejte u svého dealera Volvo nebo v nejbližší pobočce UniCredit Leasing.**

#### BRNO

Divadelní 2  
602 00 Brno  
Telefon: 549 529 600  
E-mail:  
brno@unicreditleasing.cz

#### JIHLAVA

Masarykovo náměstí 1222/54  
586 01 Jihlava  
Telefon: 567 128 011-12  
E-mail:  
jihlava@unicreditleasing.cz

#### OLOMOUC

28. října 15  
779 00 Olomouc  
Telefon: 585 227 172  
E-mail:  
olomouc@unicreditleasing.cz

#### PRAHA

Želetavská 1525/1  
140 00 Praha 4  
Telefon: 844 113 355  
E-mail:  
praha@unicreditleasing.cz

#### ČESKÉ BUDĚJOVICE

Nám. Přemysla Otakara II. 123  
370 01 České Budějovice  
Telefon: 387 313 191-2  
E-mail:  
ceskebudejovice@unicreditleasing.cz

#### KARLOVY VARY

Dr. Davida Bechera 1177/26  
360 01 Karlovy Vary  
Telefon: 353 234 566  
E-mail:  
karlovyvary@unicreditleasing.cz

#### OSTRAVA

28. října 3348/65  
702 00 Ostrava – Moravská  
Ostrava  
Telefon: 596 101 230  
E-mail:  
ostrava@unicreditleasing.cz

#### ÚSTÍ NAD LABEM

Mírové nám. 35A  
400 01 Ústí nad Labem  
Telefon: 475 220 274  
E-mail:  
ustinadlabem@unicreditleasing.cz

#### HODONÍN

Brněnská 48, areál ČSAD  
695 01 Hodonín  
Telefon: 518 304 412  
E-mail:  
hodonin@unicreditleasing.cz

#### LIBEREC

Široká 5/28  
460 01 Liberec  
Telefon: 485 106 610  
E-mail:  
liberec@unicreditleasing.cz

#### PLZEŇ

Radobyčická 6,  
301 00 Plzeň  
Telefon: 377 220 205,  
377 220 209-11  
E-mail:  
plzen@unicreditleasing.cz

#### ZLÍN

Potoky 552  
760 01 Zlín  
Telefon: 577 578 111  
E-mail:  
zlin@unicreditleasing.cz

#### HRADEC KRÁLOVÉ

Šimkova 1224  
500 03 Hradec Králové  
Telefon: 495 512 383  
E-mail:  
hradeckralove@unicreditleasing.cz



# Volvo Car Financial Services

---

**VOLVO CAR INSURANCE**

---

**POJISTNÉ BALÍČKY ALLIANZ PRO VAŠE VOLVO**
**POJISTNÝ BALÍČEK „STANDARD“:**

- **Povinné ručení** s limitem pojištění 50 mil. Kč pro škody na majetku a 50 mil. Kč pro škody na zdraví a ušlý zisk
- **Havarijní pojištění s volitelnou spoluúčastí**
  - 10 %, min. 10 000 Kč
  - 5 %, min. 5 000 Kč

Škody způsobené živelní událostí, střetem se zvěří a poškozením zaparkovaného vozidla zvířetem do 100 000 Kč hradíme bez spoluúčasti.
- **Pojištění skel (limit 30 000 Kč)**
- **Domovský servis**, zajištění návratnosti vozidla do značkového servisu
- **Asistenční služby** (rozšířená asistence o odtah do domovského servisu v ČR bez omezení vzdálenosti)
- **Právní poradenství**
  - Limit 0,5 mil. Kč
  - Poskytování právních porad 24 hodin denně 365 dnů v roce (trestní a přestupkové řízení, odebrání řidičského průkazu, koupě a prodej vozidla)

**POJISTNÝ BALÍČEK „PREMIUM“:**
**Balíček „STANDARD“ plus další výhody:**

- **Pojištění GAP** – pojištění na pořizovací cenu vozidla, s krytím spoluúčasti
- **Úrazové pojištění pro celou posádku s limity** – smrt úrazem 100 000 Kč, trvalé následky 200 000 Kč, denní odškodnění 50 Kč
- **Náhradní vozidlo** – na 15 dní s denním limitem 2 000 Kč, zdarma v případě pojistné události

**DOPLŇKOVÁ POJIŠTĚNÍ:**

K jednotlivým balíčkům si klient může navíc sjednat doplňkové pojištění dle vlastních potřeb.

**Pojištění zavazadel** s volitelným limitem

- 15 000 Kč
- 30 000 Kč
- 50 000 Kč
- 100 000 Kč
- Vztahuje se na cestovní zavazadla a věci osobní potřeby včetně elektroniky a sportovního vybavení přepravovaného ve vozidle

**Úrazové pojištění**

- Pojištění všech míst k sezení ve vozidle s volitelnými násobky pojistných částek

**Asistence PLUS**

- Navýšení finančních limitů základní asistence v rámci ČR i zahraničí



Volvo Car  
Insurance

**V O L V O**

**ZÁRUKA:** 24měsíční mezinárodní záruka bez omezení počtu ujetých kilometrů.

Upozornění: Některé z informací obsažených v této brožuře mohou být nesprávné v důsledku změn produktu, ke kterým může dojít po jejím vytištění.

Některé části výbavy zde popsané nebo vyobrazené mohou být nyní k dostání jen za příplatek. Před objednáním si prosím vyžádejte aktuální informace u Vašeho autorizovaného dealera Volvo.

Výrobce si vyhrazuje právo provádět změny cen, barev, materiálů, technických údajů a modelů, a to kdykoliv a bez předchozího oznámení.

**VOLVO**

Volvo Car Czech Republic

Vytištěno na ekologicky zpracovaném papíru 

**Fotografie vozu v tomto materiálu jsou pouze ilustrační.**